

MAGYAR POSTA

SZERKESZTI ÉS KIADJA A M.KIR. POSTAVEZÉRIGAZGATÓSÁG
MEGBIZÁSÁBÓL A M.KIR. POSTA JOGÁSZ-ÉS MÉRNÖK TISZTVEISELŐI
ORSZÁGOS EGYESÜLETÉNEK SZERKESZTŐ-BIZOTTSÁGA.

FŐSZERKESZTŐ: Dr.FORSTER KÁROLY M.KIR.POSTAFŐIGAZGATÓ

FELELŐS SZERKESZTŐ:

TÁRSSZERKESZTŐ:

Dr. PÁZMÁNY ÖDÖN

M. KIR. POSTAIGAZGATÓ

RÁKOSI GYÖRGY

M. KIR. POSTAMŰSZAKI TANÁCSOS

„Hivatali szemlék és a kezelés ellenőrzése.“

Hozzászólás vitéz Szivér Károly m. kir. postatanácsos azonos című cikkéhez.

írta: Dr. VAJDA BÉLA ny. m. kir. postafőigazgató

Inspection des bureaux et le contrôle de la manipulation. Par M. le Dr. BÉLA VAJDA, Directeur supérieur de poste en retraite.

L'auteur se met en polémie avec l'auteur de l'article de même titre paru dans le numéro précédent de „Magyar Posta“ au sujet de l'inspection des bureaux et du contrôle de la manipulation postale.

Általános felfogás ugyan, hogy a tényleges szolgálatból kivált alkalmazottaknak szakkérdésekben nyilvánított véleménye már nem esik nagyobb súllyal latba, mégis úgy gondolom, hogy bizonyos esetekben, így pl., ha a mult eseményeit és alkotásait egyesek félreismerik, vagy tévesen magyarázzák, a hozzászólás részünkről nemcsak megengedett, de kötelező is.

Az ellenőrzési szolgálat is egyike ama témaköröknek, melyekről csak a mult alkotásainak teljes ismeretében és a mult hagyományainak megbecsülésével lehet beszélni. Oka ennek, hogy az ellenőrzés oly ténykedés, mely javarészt gyakorlaton alapszik, de amelynek alapelvei évtizedek tapasztalataiból szűrődtek le. Bár az ellenőrzés terjedelme a különböző korok és a mindenkor vezetőség felfogása szerint különböző lehet, az alapelveknek mégis változatlanoknak kell maradniok, ha az ellenőrzéssel elérni kívánt célokat el is akarjuk érni. Annak tehát, aki az ellenőrzés új útjait keresi, mindig figyelemmel kell lennie a leszűrt alapelvekre.

E rövid elmefuttatás után a Magyar Posta legutóbbi számában megjelent cikkel oly értelemben kívánok foglalkozni, hogy a cikkben foglalt ténymegállapítások és az ezek alapján tett javaslatok mindenben helytálló-e és alkalmasak-e az ellenőrzési szolgálat megjavítására. Cikkem terjedelme természetesen nem engedi meg, hogy az említett cikk minden állításával érdemben foglalkozzam, főleg azért nem, mert ennek során sok oly fontos körülményre kellene kitérnem, mely bizalmas természeténél fogva nem való a nyilvánosság elé.

Teljesen egyeterek a cikkíróval abban, hogy a hivatali szemléknek ket-

tós rendeltetése van: a pénztár megvizsgálása és a kezelés ellenőrzése, értvén természetesen kezelés alatt mindent, ami nem a pénztárszolgálat körébe tartozik. De e két feladatkörnek szembeállítását és annak vitatását, hogy a kettő közül melyik a fontosabb, már nem helyeslem. Alig hiszem, hogy a nagyobb tapasztalatokkal bíró ellenőrző tisztviselők közül egy is akadna, aki a pénztárvizsgálatot a kezelés ellenőrzésénél fontosabbnak tartaná, vagy pedig azt a hivatali szemlélt, melynél csak a pénztárvizsgálatot tartották meg, de a kezelést sehogy, vagy pedig csak nagyjában ellenőrizték, ne minősítené csonkának. Az, hogy a hivatali szemléknél a pénztárvizsgálat kimagasló jelleget öltött, nem azért történt, mert az fontosabb, hanem egyszerűen azért, mert a pénztárvizsgálatnak mindenkor befejezett egésznek, tehát teljes műveletnek kell lennie, melynél nem lehet mindegy, hogy azt lazán vagy behatóan, részletesen vagy csak látszatra végzik-e el. De oka ennek az is, hogy a pénztárkezelés tisztasága az alkalmazottak megbízhatóságának a próbaköve és így a kincstár anyagi érdekeinek is a legfőbb biztosítója, míg az egyéb kezelés felületességéből vagy elhanyagolásából általában súlyosabb következtetéseket vonni nem lehet. Ezért tehát nyitott kaput döngöttünk, ha azt állítjuk, hogy a kezelés ellenőrzésére legalább oly gondot kell fordítani, mint a pénztárvizsgálatra. Így volt ez mindig, így van ez ma is, ezt a kérdést tehát újonnan szabályozni felesleges.

Más kérdés természetesen az, hogy egyes biztosok ezt a fontos követelményt betartják-e. Ebben a tekintetben lehetnek, sőt vannak is kifogások, de ebben nem a rendszer a hibás, hanem az egyének. A biztosokat kell tehát ellenőrizni és ha kettős feladatuknak megfelelni nem tudnak, ezen kell egyes biztosok kicserélésével vagy a hivatalszemlére szánt időnek felemelésével segíteni.

Hogy a hivatalszemléknél a kezelés ellenőrzését a multban mindig oly fontosnak tartották, mint a pénztárvizsgálatot, arról nemcsak mi, akik 25—30 év előtt végeztünk biztos teendőket, tanuskodhatunk, de erre nézve a régi szabályrendeletekben is találunk számos adatot. Ha pl. a cikkben említett 20. század elejéről a régi szabályrendeleteket átvizsgáljuk, bizonyos meglepetéssel állapíthatjuk meg, hogy mily sokirányú kezelési ellenőrzést kívántak meg már abban az időben is a biztosoktól. Így az általános rendelkezéseken kívül külön rendeletekkel is kötelességévé tették a biztosoknak, hogy hathatósan ellenőrizzék: a posták átvételének és átadásának szabályszerű végzését (P. R. T. 1903-28), a nyomtatványküldemények gondos kezelését (P. R. T. 1901-62), a gyümölcsküldemények kiméletes kezelését (P. R. T. 1901-42), az osztálysorsjátékküldemények gyors és helyes kézbesítését (P. R. T. 1903-10), a pályaudvari közvetítési szolgálat mikénti ellátását (7947/901), a bélyegzőlenyomatok gondos alkalmazását és a bélyegzők s bélyegzőpárnák tisztántartását (P. R. T. 901-28, 1903-45 és 1904-36), a hivatalos tértivevényes levelek pontos kezelését (P. R. T. 1905-17), a kézbesítő okiratok nyugtázását (21.077/1904), a statisztikai gyűjtőívek vezetését (P. R. T. 1904-46), a szükséges beszerzések körüli okszerű gazdálkodás követését (P. R. T. 1900-66), a kivándorlásra vonatkozó küldemények helyes kezelését (P. R. T. 900-46), a küldöncöknek a pályaudvari ládák használatánál követett eljárását (P. R. T. 1905-14), a zsákok szabályszerű kezelését (P. R. T.

1903-38) stb. De találunk az általános rendelkezéseken kívül a táviró- és távbeszélőszolgálat ellenőrzésére is számos külön rendelkezést. Így a biztosok ellenőrizni tartoztak: a táviratok továbbításánál követett eljárást (P. R. T. 1903-5), a távirdaüzleti anyagok gondos kezelését (1000/1904), a távirdáknál a kapcsolási rajzok, irányítási táblázatok kifüggesztését, hibátlan javítását és a táviratok helyes irányítását (P. R. T. 1893-40), a táviratszalgak gondos kezelését (P. R. T. 1902-27), a távbeszélőn való pontos jelentkezést (P. R. T. 1895-18), a távbeszélőkezelés egész menetét (11.649/1905), a távbeszélődíjak visszatérítését (33.304/1903), a távirati és távbeszélő statisztikai adatgyűjtést (P. R. T. 1904-14), stb.

Az idézett rendeletek kétségtelenül igazolják, hogy a kezelés ellenőrzése mindig szerves és a pénztárvizsgálattal egyenrangú része volt a hivatalsszemléknek s így helyreigazításra szorul a cikk ama állítása, hogy „a hivatali szemlék gyakorlatában a kezelés ellenőrzése nem kapta meg az őt megillető fontos helyet”. Arra, hogy a vezetőség a múltban is mindig milyen nagy súlyt helyezett a kezelés ellenőrzésére, szintén sok adatot lehetne felhozni, de talán legékesebb bizonyítékul szolgálhatnak erre azok a rendelkezések, melyek a kezelés ellenőrzésének elmulasztása esetén a biztosokkal szemben megtorlásokat is helyeztek kilátásba. Így pl. a 24.902/1903. sz. miniszteri rendelet az indító- és átvevőszolgálat körében elharapódzó szabálytalanságok erélyes megszüntetésére hívja fel a biztosokat, mondván: „... a biztos kötelessége, hogy kerülete hivatalainál minden felületességet és szabálytalanságot kiirtson, mert ... a szabályellenes házi szokások fennforgása és eltűrése ... a biztosok minősítésénél terhelő beszámítás alá fognak esni.” Az 53.061/1903. számú miniszteri rendelet a faluzó levélhordók kezelése körül felmerült gyakori szabálytalanságokkal kapcsolatban így rendelkezik: „a hiba nem annyira ezekben az egyéneknél, hanem a hivatalok és a kerületi biztosok közömböségében és mulasztásaiban keresendő. Mindezek alapján felhívom az igazgatóságot, hogy első sorban kerületi biztosainak tegye szigorú kötelességükké, hogy szemléik alkalmával az ügynökségek, valamint a faluzó levélhordók okmányait mindenkor vizsgálják meg és ha szükséges, a közegeket oktasák.” A 28.467/1902. sz. miniszteri rendelet pedig, mely szerint a helységnévtárt a hibás hivatalok költségére kell kijavíttatni, úgy intézkedik, hogy ha a biztos az illető hivatalnál szemlét tartott, de a helységnévtár kiegészítése iránt nem intézkedett, a kiegészítéssel járó költség felének megtérítésére kell őt kötelezni.”

Nem érdektelen itt annak megemlítése, hogy úgyszólván minden abból az időből származó rendelet rámutat arra, hogy a biztosoknak nemcsak a kezelési szabálytalanságok megállapítása a feladatuk, de kötelességük az érdekelt közegeket a helyes eljárásra kioktatni és velük „oktatólag foglalkozni”. A biztosok úgyszólván a kezelési szolgálat őrszeméi voltak, akikre sok postamester örömmel várt, hogy a kezelés különböző — és már előre feljegyzett — kérdéseire választ kapjon. De a biztosok is jól megrakott irattáskával mentek a helyszínre, pontos előjegyzéseik voltak a hivatalokról, az általuk elkövetett hibákról, stb. Erre meg is volt a módjuk, mert pl. a P. R. T. 1901-24. számában közzétett 726/1901. sz. rendelet, mely a mozgóposták személyzetének kötelességévé tette, hogy a postahivatalok minden — nemcsak a mozgó-

postai kezeléssel, de a küldemények felszerelésével stb. kapcsolatban — elkövetett szabálytalanságát is jelentsék, azt is előírta, hogy a biztosokkal a vonatkozó ügyiratokat mindig közölni kell: e rendelet kötelességükké tette, hogy az így előjegyzett rendellenességeket a hivatalos szemlék alkalmával a hivatalok megfelelő oktatása után küszöböljék ki.

Ezek után vizsgáljuk meg, hogy a cikkben javasolt külön kezelési szakaszokra van-e szükség és jelentenek-e azok a mostani rendszerrel szemben valami előnyt. A nagy kincstári hivataloknál külön pénztárvizsgálati, külön postakezelési és külön távközlési szemlék lennének — a javaslat szerint — rendszeresítendő, ámde a javaslat mellett szóló okokról nem kapunk kellő tájékoztatást. A cikkben megemlített indokok ugyanis (így a pénztárvizsgálati teendők megnövekedése, a kezelés ellenőrzésének elhanyagolása vagy csak számszerű elvégzése, továbbá ama teendők ellenőrzésének teljes mellőzése, mely az okiratokban kifejezésre nem jut, stb.) legfeljebb a postamesteri hivataloknál tartott szemlékre vonatkozathatók, de nem a kincstári hivatalok szemléire. Utóbbi szemléket ugyanis a fennálló rendelkezések szerint mindig az igazgatóság vezetőjének vagy helyettesének, illetve más jártas főtisztviselőnek vezetése alatt bizottságilag kell megtartani, a bizottságban pedig a postaüzleti és kezelési, a távközlési üzleti és kezelési csoportok, valamint a központi számvevőség 1—1 kiküldöttének feltétlenül, a kerületi biztosnak pedig lehetőleg részt kell vennie. E bizottsági eljárás mellett az említett hátrányok kiküszöbölése — ha ezeket bizonyos erőltetéssel a kincstári szemlékre is vonatkoztatjuk — teljes mértékben biztosítható; a pénztárvizsgálati teendők nagy részét a központi számvevőség kiküldötte végezheti el, a szemle vezetője tehát nem kénytelen „a pénztárvizsgálatra szánt időt más teendőkre szánt időből elvonni”; a postakezelési és távközlési teendők részletes, szakszerű és érdemi (tehát nem a kifogásolt számszerű) ellenőrzésére pedig megvan a mód és lehetőség, mert e célra külön szakközégek állanak rendelkezésre; végül a kezelés azon részét, mely a kezelési okiratokban nem jut kifejezésre, a résztvevő biztos vagy a bizottság más tagja — főleg a felügyeleti szolgálat helyszíni megfigyelése útján — végezheti el. Arra nézve, hogy a külön szakaszok milyen előnyöket nyújtanának, részletesebb adatokat szintén nem kapunk.

Ha azonban a javaslat elfogadása esetén nem is látok kínálkozó előnyöket, annál inkább látom az ebből származó hátrányokat. Az új rend a szerves egészet képező hivatalos szemle egységét, melyet jelenleg a bizottság vezetője biztosít, teljesen megbontaná. Ha ezentúl 3 külön önálló szemle lenne, minden szemle vezetője arra törekedne, hogy a saját ügyköre szempontjából legelőnyösebb intézkedéseket tegye meg, anélkül, hogy volna valaki, aki az ebből származó érdekellentéteket kiküszöbölni vagy áthidalni iparkodnék. Csak gondoljunk arra, milyen ellentétek származhatnak abból, ha pl. a távközlési szemle vezetője a távbeszélőközpont személyzetének megerősítését rendelné el, nem törődve azzal, hogy emiatt a postaosztályok létszámát kellene csökkenteni.

Valamennyien, akik nagy kincstári hivatalok szemléiben résztvettünk, jól tudjuk, mennyi nézeteltérés és ellentét szokott az egyes bizottsági tagok

javaslatai vagy kifogásai körül felmerülni és milyen fontos szerepet töltött be ilyenkor a szemle vezetője, aki az ellentétek elsímítása körül — nem egyszer hatalmi szóval, de mindig sikerrel — tevékenykedett.

De arról sem szabad megfeledkezni, hogy az egyes ügykörök között sok az érintkezési pont, a legtöbb okiratot több szempontból lehet felülvizsgálni és nagy visszasságok származnának abból, ha a pénztárvizsgálatot végző kiküldött az általa valamely okirat felülvizsgálása kapcsán észlelt szabálytalanságot csak azért nem kifogásolná, mert az már a kezelési szakszemle körébe tartozik, vagy megfordítva. Kíváncs-e tehát a hivatalos szemlék egységességét megbontani és megengedni, hogy ez az egység az apró kis hatásköri kérdések homokjában szétfolyjon?

A hivatalos szemle egységének biztosításához azonban más szempontból is fontos szolgálati érdekek fűződnek. Minden önálló szemle vezetője a hivatalvezetőt és a hivatal kezelését az általa megszemlélt ügykörök vizsgálati eredménye alapján fogja minősíteni és így megtörténhetik, hogy a hivatalvezető rátermettségéről és egyéb sajátosságairól az egyik szemle vezetője egész más-kép fog nyilatkozni, mint a másik. Sok nehézség származhatik ebből és azokat utólagos megbeszéléssel vagy álláspontösszeegyeztetéssel elhárítani nehéz lenne. De — véleményem szerint — legnagyobb hibája e javaslatnak, hogy nem számol azzal, melyik szemle keretében kellene azt a sok vizsgálati teendőt elvégezni, mely egyik szemléhez sem tartozik, vagy többé-kevésbbé mindegyik szakszemlét érinti. Mi lenne egyebek közt pl. a személyzeti, a járási, a szociális, a szakképzési, a gazdasági, a statisztikai és számos más ügykörrel? Ki ellenőrizné az ügyiratkezelést és a különleges üveket (OM, légó, stb.)? Talán még egy külön „vegyes“ szemlét is rendszeresítenénk? Ha pedig e vizsgálati teendőket is a pénztárvizsgálati szemle keretében akarnók elvégeztetni, az már nem lenne pénztárvizsgálati szemle, hanem általános, de csonka szemle, melyből a két legfontosabb részt: a postakezelési és távközlési részt kiszakították.

Nem utolsó szempont az sem, hogy a hivatalos szemlék a kezelést általában napokra is megzavarják, a hivatalvezetőt pedig rendes munkájától elvonják. Ha ez azonban elkerülhetetlen is, semmiképp sem lehetne helyeselni, hogy újabb szemlék rendszeresítésével ezeket a nehézségeket fokozzuk.

A kisebb kincstári hivataloknál és a nagyobb távbeszélő központtal rendelkező postamesteri hivataloknál pénztárvizsgálattal egybekötött postakezelési és külön távközlési szemlék rendszeresítésére irányul a javaslat.

Ha a pénztárvizsgálattal egybekötött postakezelési szemle keretében — a helytelen elnevezés ellenére — minden más ügyet is, mely nem a távközlés körébe tartozik, bevonnánk, úgy a fenti hátrányok csökkenének ugyan, de még sem szűnnének meg, mert a távközlési üzletág kikapcsolásával tartott szemle mégis csak csonka lenne. Új hátrányként jelentkeznek itt az a körülmény, hogy a kiadókat, akiket postamesteri hivataloknál tudvalevőleg minősíteni kell, nem mindig lehetne minősíteni; mert olyan eset is előfordulhatna, hogy valamelyik kiadó a postakezelési szemle idején a távbeszélőnél, a távközlési szemle idején pedig a postakezelésnél teljesítene szolgálatot.

A cikk szerint a mostani rendszer egyik hibája még az is, hogy a szemle vezetője a tömegmunka miatt a szemle vezetésébe érdemlegesen befolyjni alig

tud és így az ellenőrzési teendőknek egyidőben történő szétaprózása a munka összefüggésének és a munkaeredménynek rovására vezet. Ha ez a megállapítás kincstári hivataloknál tartott szemlékre vonatkoznék, úgy megint csak arra utalhatok, hogy ily nehézség a kötelezően előírt bizottság helyes megszervezése esetén fel sem merülhet, az ellenőrzési munkának egyidőben való elvégzése pedig éppen ellenkezőleg a munka helyes összefüggésének megállapíthatását teszi lehetővé. A szemle vezetőjének áttekintő képességét pedig nem is lehet vita tárgyává tenni; ily nehézség soha sem merülhet fel, ha munkájában őt megfelelő szakközegek támogatják. A központi hivatalok megvizsgálásánál, — amelyek különleges voltuknál fogva a kincstári postahivatalok szemléjénél sokkal körülményesebbek, — mindig nagy létszámú bizottságok tartják a szemlét, anélkül, hogy e szemlék vezetőinek áttekintési lehetősége valaha is aggályként felmerült volna.

Még kevésbé lehet az említett megállapítást a nagyobb postamesteri hivatalokra vonatkoztatni, mert ezeknél az áttekintést biztosítani és egy-két segéderő munkáját irányítani igazán nem nagy feladat. A tömegmunka alól való szabadulásra pedig módot ad a vonatkozó miniszteri rendelet, melyre lentebb még visszatérek.

Meg kell azt is említenem, hogy — eltekintve a valószínűleg nehezen biztosítható hitelfedezettől — egyes igazgatóságoknál a hivatalszemlék számának megszorítása előreláthatóan nagy akadályokba is ütköznék, hiszen a jelenleg előírt szemléknek idejében való megtartása máris sok nehézséggel jár.

Utoljára, de nem szívesen, térek ki arra a kényes állításra, hogy a biztosoktól részletekbe menő szakismereteket kívánunk meg, bár tudjuk, hogy e követelménynek teljesen megfelelni képtelenek. Ha talán igaz is, hogy az igazgatósági előadóktól minden üzletág részletekbe menő ismeretét nem kívánhatjuk meg, ezt az álláspontot a biztosokkal szemben fenntartani nem lehet. Megfelelő kiválasztás, továbbá a biztosok kiképzés rég óhajtott megszervezése és nem utolsó sorban a biztosok nehéz munkájának jobb értékelése útján lehet gondoskodni arról, hogy a biztosok a régi színvonalat tartsák. Ez — ha jól megfontoljuk a dolgot — nem is látszik megoldhatatlan feladatnak, hisz a kincstári hivatalok szemléinél ott vannak a bizottsági tagok, mint külön szakértők és szaktanácsadók, a postamesteri hivataloknál pedig az ellenőrzésre hivatott biztostól feltétlenül meg kell követelni, hogy legalább annyi szaktudása legyen, mint az ellenőrzött közegnek, a postamesternek, akitől feltétlenül megkívánjuk, hogy minden üzletágnak részletekbe menő ismeretével rendelkezék.

Összefoglalva az előadottakat, az a véleményem, hogy a külön szakszemlék rendszeresítésére szükség nincs és azok rendszeresítése nemcsak előnnyel nem járna, hanem nem kívánatos következményeket vonna maga után.

A postakezelési és távközlési szolgálat szakszerű megvizsgálását a kincstári hivatalokra jelenleg érvényes szemlerend teljes mértékben biztosítja, mert az eljáró bizottságban a postakezelési és a távközlési csoport 1—1 kiküldötttel máris képviselve van. Ezt a bizottságot a cikkben említett és általam sem vitatott előnyök kedvéért esetleg a műszaki osztály kiküldöttjével is

ki lehetne egészíteni. Annak sem látnám akadályát, hogy a nagyobb I. osztályú postamesteri hivataloknál tartandó szemlékben a távközlési csoport egy kiküldöttje szintén résztvegyen, miáltal az annyira hangoztatott szakszerűség itt is megnyugtatóan biztosítva volna. Az ellen sem lehetne természetesen kifogást emelni, hogy a postakezelési és távközlési csoportok kiküldöttjei időnként saját ügykörük szempontjából egyes kiszemelt hivataloknál önálló szemléket is tartsanak oly célból, hogy e szakcsoportok előadói eme szemlék révén — amint azt a cikk is helyesen megemlíti — a gyakorlati élettel állandó érintkezésbe jussanak. De ilyen szemléket inkább csak postamesteri hivataloknál kellene tartani, mert a kincstári hivatalok szemléinél az érdekelt szakcsoportok bizottsági részvétele úgylis biztosítva van. E szemlék, amelyekre egyébként — amennyiben távközlési szemlékről van szó — tudomásom szerint az igazgatóságok megfelelő hitelt is kaptak, csak esetleges, de nem minden hivatalra nézve kötelezően előírt rendszeresített szemlék lehetnek. A rendszeresített szemléknek ugyanis véleményem szerint mindig teljes és nem csönka szemléknek kell lenniök.

Ami végül a cikknek azt a kitételét illeti, hogy a felülvizsgálás mérvét a „mostani gyakorlat“ minden hivatalra nézve egyformán, százalékszerűen állapítja meg, meg kell jegyezmem, hogy ez csak félreértésen alapulhat. Ha valahol ilyen helytelen gyakorlat kifejlődött volna, azt — a cikkben előadott javaslatnak értelmében is — sürgősen meg kell szüntetni. Ehhez azonban felsőbb intézkedésre szükség nincs, mert azt az igazgatóság saját hatáskörében is megteheti, sőt meg is kell tennie. Nehogy azonban az e tárgyra vonatkozó 209.000/IV. C. fő 1941. és 229.000/IV. C. fő 1941. sz. miniszteri rendeletek félremagyarázásával ilyen semmivel sem indokolható gyakorlat kifejlődjék, célszerűnek tartom, hogy az említett rendeleteknek erre vonatkozó részeit röviden ismertessem. Mivel e rendeleteket a nyilvánosság előtt részletesen megtárgyalni és megvitatni egyebek közt azért sem lehet, mert legnagyobb részük — a dolog természeténél fogva — bizalmas természetű, csakis a félreértések eloszlátásának szükséges mértékig terjeszkedem ki azokra.

Sem a postamesteri, sem a kincstári hivatalokra nézve nem állapítja meg a felülvizsgálás mérvét „kötelezően százalékos arányban“ egyik rendelet sem. Arra, hogy a hivatalos szemléket miért kellett annak idején rendeletileg szabályozni, természetesen nem vagyok illetékes nyilatkozni, de azt hiszem, nyílt titok, hogy milyen különböző eljárás honosodott meg az egyes igazgatóságoknál, éppen a szabályozás hiánya miatt, úgyhogy e rendeletek megalkotásánál az annyira kívánatos országos egyöntetűség biztosításának szempontja bizonyára döntő tényező lehetett. Ezeknek a rendeleteknek — amint azt gondos áttanulmányozásuk után mindenki, akit illet, megállapíthatja — a biztos munkamegosztás megszervezése, a bizonytalanságnak és határozatlanságnak bizonyos rendszabályok útján való megszüntetése és annak lehetővé tétele volt a célja, hogy a biztosok a rájuk nehezedő tömegmunka alól mentesülve, idejüket érdemlegesebb feladatoknak szentelhessék. E cél érdekében az említett rendeletek

a) megállapítják a kémpróbaszerű felülvizsgálás régen nélkülözött fogalmát és legkisebb terjedelmét, és

b) megengedik bizonyos hivataloknál és bizonyos esetekben a tételes felülvizsgálás helyett a kémpróbaszerű felülvizsgálást.

Nézzük, hogy e két rendelkezés helyes magyarázata esetén kifejlődhet-e a cikkben kifogásolt helytelen gyakorlat? A 209.000/IV. C. fő 1941. sz. rendelet szerint a tételes felülvizsgálást a kémpróbaszerű felülvizsgálás általában mindama okiratoknál „pótolhatja“, amelyek a havi számadás igazgatósági megvizsgálása alkalmával amúgyis részletes felülvizsgálás alá kerülnek. Kémpróbaszerű felülvizsgálásnak azonban nincs helye oly hivatalnál,

- a) amelynél a biztos visszaéléssel kapcsolatban vizsgálatot tart,
- b) amelynél valamely visszaélés nyomatékos gyanúja fennforog,
- c) amelynél a biztos a kémpróbaszerű felülvizsgálást más okból (így pl. egyszerű gyanú miatt is) aggályosnak tartja és
- d) amelynél a kisebb forgalom mellett erre a könnyítésre egyáltalában nincs is szükség.

A továbbiakban a 209.000/IV. C. fő 1941. sz. rendelet 5. pontja a biztosra bizza annak megállapítását, hogy „az illető hivatal viszonyainak az ismeretében és a helyszínén szerzett benyomások és adatok alapján mikor mellőzheti a tételes felülvizsgálást“, a 11. pont pedig félreérthetetlenül úgy intézkedik, hogy az okiratok tételes felülvizsgálásának mellőzése nem kötelező.

A 229.000/IV. C. fő 1941. sz. rendelet 13. pontban pedig elvként felállítja, hogy amíg a postamesteri hivataloknál általában a tételes felülvizsgálás a kötelező és csak bizonyos esetekben és bizonyos mérvben van a kémpróbaszerű felülvizsgálás megengedve, addig a kincstári hivataloknál a kémpróbaszerű felülvizsgálás az általános és tételes felülvizsgálást kell csak bizonyos korlátok közt végezni. Ennek oka a rendelet szerint az, hogy a kincstári hivataloknál az alsófokú ellenőrzés intézményesen van szabályozva. „A kincstári hivataloknál — mondja tovább a rendelet — a kémpróbaszerű felülvizsgálás terjedelme tehát nem bizonyos tételszámtól, hanem az alsófokú ellenőrzés hatályosságának a fokától függ. Ebből következik, hogy a kémpróbaszerű felülvizsgálás mérvét előre nem lehet meghatározni, az nemcsak hivatalonként, de kezelési áganként, sőt ezeken belül is különböző lehet és az csak a helyszínen az ellenőrzés során állapítható meg.“

Ami pedig a kémpróbaszerű felülvizsgálás százalékszerű megállapítását illeti, rá kell mutatnom a cikk ama tévedésére is, hogy itt nincsen „minden hivatalra nézve egyformán megállapított százalékról“ szó, hanem csakis egy bizonyos legkisebb mennyiségről, amelynél kevesebbet azért nem lehet elvégezni, mert akkor a kémpróbaszerű felülvizsgálás megnyugtatónak nem tekinthető. A biztos a legkisebb mennyiségnél többet, — ha azt felelőssége tudatában szükségesnek véli, — mindig végezhet, hiszen a kémpróbaszerű felülvizsgálás lehetőségével nem is kell szükségképen élnie. Ugyanez áll a kémpróbaszerű felülvizsgálás ama terjedelmére is, melyet az idézett rendelet a kincstári hivatalokra vonatkozólag nem százalékszerűen, hanem más alapon állapított meg.

Azt hiszem, hogy a két alapvető rendelet vonatkozó részeinek részletes

megmagyarázása nélkül is, azok egyszerű idézése is elegendő ahhoz, hogy a cikkben foglalt tévedések nyilvánvalóvá váljanak és azt a javaslatot, hogy „a biztosra bizzuk a kezelési okiratok felülvizsgálásának mérvét“ — mint máris fennálló és nem vitás rendelkezést — tárgyaltannak tekintjük. De éppen, mert e rendeletek a biztosok erkölcsi és lelkiismereti felelősségét is kidomborítják és saját belátásukra és mérlegelésükre bízzák, hogy a felülvizsgálati teendőt mikép látják el, nem oszthatom azt az aggályt sem, hogy e teendőknek százalékszerű előírása a biztosokat gépies munkára neveli, mivel az előírt felülvizsgálati teendőket el kell végezniök „akár szükség van arra, akár nincs“. Ez a legkisebb százalékszám, — amelyet a vonatkozó rendeletek az ellenőrzési teendők fontosságához és terjedelméhez képest különböző százalékokban állapítanak meg, — egyszerűen azt jelenti, hogy legalább ezt a százalékot elérő számú tétel egyenkénti megvizsgálása szükséges ahhoz, hogy a biztos az illető kezelési teendő helyes vagy helytelen elvégzését megítélhesse, a szabálytalanságokat megláthassa és esetleges kifogásait megtehesse.

Ama állítólagos veszély pedig, hogy a biztosok a kezelési okiratokban nem érzékelhető kezelést soha sem fogják ellenőrizni, egyáltalában nincs összefüggésben a postamasteri hivatalok szemléire vonatkozó rendelettel, hiszen ez a rendelet nem is szabályozza az egész hivatalvizsgálati eljárást és alig hiszem, hogy akadna biztos, aki a hivatalszemléknél csak az e rendeletben szabályozott teendők elvégzéseivel megelegednek.

Befejezésül, mint az ellenőrzési szolgálatnak hosszú időn át volt gyakorlati munkása, csak azt kívánom megjegyezni, hogy az ellenőrzési szolgálat megjavítását nem kell okvetlenül új utakon keresni, a régi, jól kitaposott út is megfelel, ha azt az idő követelményeinek megfelelően kiszélesítjük, és ha szükséges, az egyes részeket kicseréljük és újból építjük.

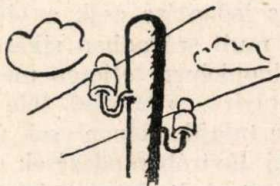

Az előfizetői távgépírószolgálat rendszeresítése Magyarországon.

Irta: Dr. LUKÁSZ ALFONZ m. kir. postatanácsos.

L'introduction du service des abonnés au téléimprimeur en Hongrie.
Par Monsieur le Dr ALFONZ LUKÁSZ, Conseiller de poste.

Au mois d'avril de cette année la poste hongroise a organisé un nouveau service, le service des abonnés au téléimprimeur. L'auteur profite de cette occasion pour faire connaître ce nouveau service. Il commence par une brève histoire du service télégraphique en relevant les avantages que l'on peut tirer des téléimprimeurs. Le service des abonnés au téléimprimeur rend possible l'union des avantages du service télégraphique et téléphonique. La description de l'appareil et de son fonctionnement est suivie d'une explication initiant l'abonné à en faire un usage avantageux. C'est l'abonné qui doit se procurer le téléimprimeur à ses propres frais, mais l'entretien en est confié à la poste. Les taxes du nouveau service s'établissent sur le modèle du service téléphonique. La taxe de correspondance est fixée mensuellement à 50 pengős, la taxe de base pour l'abonnement mensuellement à 20 pengős et la taxe d'entretien des lignes à 20 fillérs par 100 mètres. Le service de téléimprimeur est ouvert depuis le mois de mai avec l'Allemagne également. Le développement de ce nouveau service de la poste hongroise rencontre dans les circonstances actuelles de nombreuses difficultés de sorte que le nombre des abonnés a dû être provisoirement limité à 40. Pour terminer, l'auteur souligne un autre avantage du téléimprimeur à l'aide duquel l'abonné peut aussi par son appareil expédier et recevoir ses propres télégrammes.

A magyar posta ez év április hó elején új, izig-vérig modern szolgáltatalt lépett a közönség elé: bevezette az előfizetők közötti távgépírószolgálatot.

Mindnyájunk előtt ismeretes, hogy az emberi gondolat jelekkel nagy távolságokra való továbbításának technikája többezer éves. Mindazonáltal a távközlés lehetőségének az egész emberiség kincsévé való tétele és a távolságokszabta korlátok teljes ledöntése csak a villamosságnak az ember igájába való hajtása után, a mult században sikerült.

A kérdést elvben tulajdonképen teljesen megoldotta Morse Sámuel korszakalkotó találmánya, a távíró. A Hughes-féle betűnyomókészülékek megszerkesztése és alkalmazása tulajdonképen csak újabb lépést jelentett a tökéletesség határain járó mai távíróberendezések felé. Morse találmánya alig harminc év alatt annyira elterjedt, hogy már 1875-ben a világ vezető távíróigazgatásai megállapíthatták azokat az alapelveket, amelyek mellett közleményeinek bármely távolságra való rendkívül gyors továbbítását mindenkinek lehetővé tették.

Új irányt vett a gondolatok gyors továbbításának módja a telefon felalalásával. Hatalmas előnye a távíróval szemben az — elyben — igen gyors összeköttetés, a közvetlen érintkezés, az azonnali válaszadás lehetősége, könnyű kezelése s nem utolsósorban olcsósága. Nemcsak az állami, a kereskedelmi, az ipari és általában a közéletben, hanem a magánember mindennapi életében is ma már nélkülözhetetlen barátta, mondhatnók családtaggá nőtte ki magát a telefon.

A jól működő távbeszélőszolgálatnak is van azonban egy hátránya a távíróval szemben s ez az írásbeliség hiánya. „Verba volant, scripta manent“

— mondják már nagyon régóta. Oly megrendelések, szerződések, utasítások stb. továbbításánál, amelyeknél mindkét félnek nagy anyagi vagy erkölcsi érdekei fűződnek a szöveg szabatos kézhezvételéhez, a távbeszélő nem elegendő. A távbeszélőn történt megállapodást követniök kell a távirón vagy levélben külön is megküldött pontos adatoknak. Ez azonban természetesen nehézkessé teszi az ügyletek lebonyolítását.

Hogy mily nagy fontossága van a távirónak a távbeszélő mellett, vagy akár azzal szemben is, azt igazolja az a tény, hogy már az első világháborúban a hadseregek távolsági hírközlőeszköze elsősorban a táviró volt. Tudvalevő, hogy ma is minden hadviselő állam hadseregének teljesen önálló katonai táviróhálózata van, amelynek a hadviselésben rendkívül nagy a fontossága.

Az előfizetői távgépirószolgálatnak éppen az a jelentősége, hogy az előfizetők számára lehetővé teszi a táviró és távbeszélő összes előnyeinek egyesítését. A távgépiró tulajdonképpen nem más, mint táviróberendezés útján lebonyolított távbeszélgetés. Minden előfizetőnek saját táviróberendezése van. Ez az írógép vezeték útján egy központhoz csatlakozik s e központ végzi — teljesen a távbeszélőhöz hasonlóan — az előfizetők egymással való összekapcsolását. Az összekapcsolt előfizetők a kapcsolat tartama alatt tetszés szerint válthatnak közleményeket egymással.

Az előfizetőknél működő távgépiróállomás az általánosan használt irodai írógépnel valamivel nagyobb készülék, amelyen az előfizető vagy alkalmazottja, a rendes írógépen lekopogott szöveghez hasonlóan, saját maga billentyűzi le közleményét. A berendezés az írógépből, valamint a hívó és lejelentő szerelvényből (mellékkészülékből) áll. Az egyes betűk billentyűinek lenyomásánál a készülék az illető betűnek megfelelő áramlökéseket továbbít a vele vezetékkel összekapcsolt másik távgépirókészülékhez, amelynek papírlapján a betű nyomtatásban jelenik meg. A készülék nyomtatott betűkkel lapra vagy papírszalagra ír. A postaszolgálatban a szalagírót, az előfizetők közötti levelezéshez a lapírót használják.

A készülékkel mindenki, aki írógépelni tud, levelezést is tud folytatni; különleges előképzettségre tehát szükség nincsen. A kezelőnek azonban a távgépirókészüléken való íráshoz — éppúgy, mint a megszokottól eltérő irodai írógépen való íráshoz — bizonyos mértékben hozzá kell szoknia, ami néhány napos gyakorlattal elérhető. A leírt szöveg az adógép írólapján is láthatóvá válik, tehát az esetleges gépelési hibák és általában a leadott szöveg ellenőrizhetők.

A billentyűzet beosztása, a betűk, jelek elhelyezése egyébként megfelel az általános írógéptípusoknak.

A készülék legnagyobb teljesítménye 428 betű percenként. Az átlagos írógépelő ezt a sebességet nem éri el. Az előfizetőnek érdeke tehát, hogy a készülék kezelésére minél jobb írógépelőt használjon, mert a levelezés díjazása időtartam szerint történik. Minél gyorsabban tud írógépelni a kezelő, annál hosszabb szöveget képes leadni a készüléken a rendelkezésre álló idő alatt.

Érdekes megemlíteni, hogy ez a sebességteljesítmény még kézigépelés

esetében sem haladja meg mindig a teljesítőképesség határait, mert vannak oly betűkombinációk (pl. w, e, r, t stb.), amelyeket a gyakorlott gépíró a fenti 428 betűs percenkénti sebességnél gyorsabban ad le, s ilyenkor ez esetleg megzavarhatja az adást. Ezt azonban bőven ellensúlyozza az egyéb kombinációk lassabb leadási lehetősége, olyannyira, hogy a jelenlegi sebesség teljesen kielégítőnek mondható.

Ha az előfizető távgépíróforgalma állandóan igen nagy, a gyorstávírónál alkalmazott szalaglyukasztót lehet igénybe venni. A szalaglyukasztó lényege, amint tudjuk az, hogy a leadandó szöveget lyukasztógép segítségével szalagokra előre leírják s azután az adógépbe helyezve billentyűzés helyett ennek segítségével továbbítják a megfelelő áramlökéseket a vezetéken. E berendezést a nagyforgalmú vezetékes és rádiótávíróösszekötteléseken a távíróigazgatások egyaránt mindenütt használják. Azonban ennek a berendezésnek a segítségével sem lehet az előfizetői távgépírók teljesítményét a percenkénti 428-nál nagyobbra fokozni. A lyukasztóberendezés csupán ennek a csúcsteljesítménynek a lehető teljes kihasználását segíti elő.

Az előfizetők általában megelégszenek a kézi adás sebességével. Gyors adógépeket csak az igen nagy távíratforgalmú előfizetők (hírközlőirodák, nagy vállalatok stb.) és inkább csak a drágább díjazású külfölddel való forgalomban alkalmaznak.

Az összeköttetés kézikapcsolású központ esetében a következőképpen jön létre:

Az előfizető megnyomja mellékkészülékének központhívó gombját. A központban erre a kapcsolóhüvely fölötti lámpa kigyullad. A központ kezelője saját távgépírókészülékét rákapcsolja az előfizető vonalára, mire a hívó előfizető távgépírókészülékének villamos motorja megindul.

Az előfizető távgépíróján közli a központtal, hogy mily hívószámú és hívónévű előfizetővel kíván összeköttetést. Ha a hívott fél szabad, a központ kezelője a távbeszélőhöz hasonlóan dugaszolással létrehozza a két előfizető között a kapcsolatot. Ekkor megindul a hívott fél távgépírókészülékének villamos motorja is.

A hívó fél a levelezést azzal kezdi meg, hogy megnyomja távgépírókészülékének „Ki ott?” jelű billentyűjét. Erre a hívott fél készülékének ú. n. névadóberendezés önműködően leadja a felhívott előfizető rövidített címét (hívónévét). A hívó fél ezzel meggyőződik a kapcsolat helyességéről, azaz arról, hogy nem történt-e téves kapcsolat.

Ha a hívott előfizető készüléke mellett a kezelő ott tartózkodik, a hívónak azonnal válaszolhat és a két előfizető között a levelezés megindulhat. Az adó a levelezést a saját állomásának megnevezésével kezdi meg. Ez úgy történik, hogy saját névadógombjának lenyomásával, automatikusan leadatja állomása nevét. Ezután válaszok és viszontválaszok követhetik egymást, anélkül, hogy a kapcsoló központ kezelőjének közreműködésére szükség volna.

Ha a hívott fél készüléke mellett senki sem tartózkodik, a hívó fél közleményének leadását ez sem hátráltatja, mert a hívott készüléke a leadott szöveget önműködően így is leírja. A készülék önműködően akárhány előfizetőtől érkező közleményt is felvesz.

A levelezés befejezése után az összekapcsolt két előfizető egyike megnyomja mellékkezelőgombjára lejelentő gombját. A központban ezt lámpa ki-gyulladásával jelzi, mire a központ kezelője az összeköttetést bontja.

Ha a hívott fél mással levelez (állomása foglalt), a központ a kapcsolás létesítésekor ezt a hívóval közli, de a hívást előjegyzési és amint a hívott szabad-bá válik, a kért összeköttetést létrehozza.

A magyar posta tervbe vette automata előfizetői távgépiróhálózat létesíté-sét is. A rendkívüli viszonyok miatt azonban erre ezidőszerint nem kerülhet sor. A kapcsolások folyamata automata rendszernél is lényegében az ismer-tetett módon megy végbe, itt azonban a kapcsolásokat — a hívó szám tárcsá-zásával — maguk az előfizetők létesítik, hasonlóan az automata telefonkap-csolásokhoz.

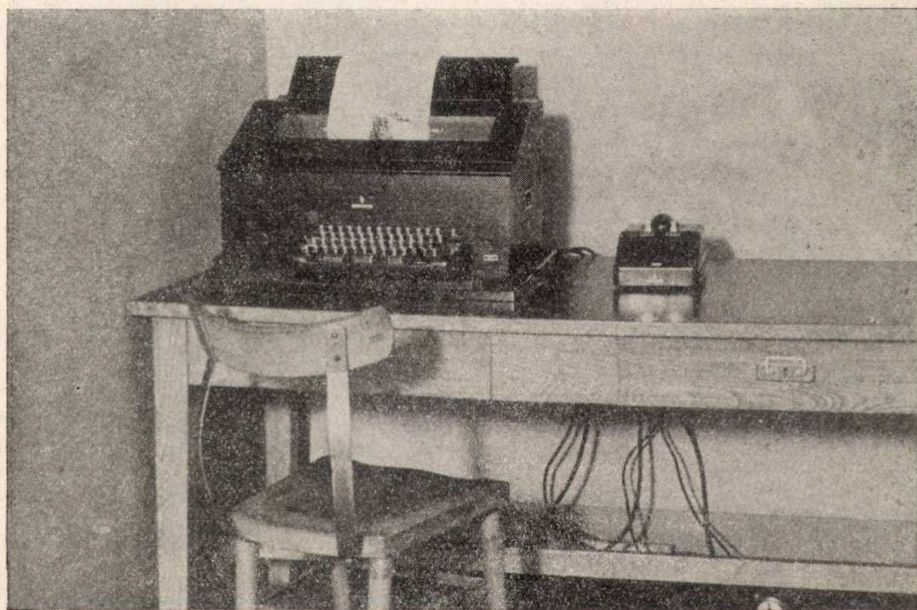

Előfizetői távgépirókészülék.

Igen elmés szerkezete a távgépirónak a névadó. Ugyanis — mint már említettük — a távgépiró állomások kölcsönös azonosíthatása céljából mind-egyik távgépirókészülék billentyűzete egy kérdező billentyűvel és egy ú. n. névadó berendezéssel is fel van szerelve. A hívó vagy a hívott előfizető a kérdező „Ki ott?” billentyű lenyomásával megkérdezi, ki van kapcsolva, s erre a kapcsolt előfizető adóberendezése önműködően közli nevét. A fenti módon a kapcsoló központ kezelője is ellenőrizheti, hogy ki kéri az összeköt-tetést.

A távgépirókészüléket jelenleg — szemben a távbeszélővel — az előfizetők saját költségükön szerzik be és a készülék az ő tulajdonukban marad. A ké-szülék ára ma szállítási költségekkel és vámmal együtt 5000 pengő körül van.

Az elsőrangú irodai írógépek 800 pengős áraival összehasonlítva, ez az összeg tulajdonképpen nem is mondható túl nagyinak. Sajnos, a háborús viszonyok okozta szállítási nehézségek miatt a beszerzés elég hosszadalmas.

A készülékek karbantartását a megállapított havi karbantartási díjért a posta vállalta. Ezáltal biztosítani kívánja a készülékeknek a postai szolgálat követelményeinek megfelelő módon való gondozását. A könnyebb karbantartás és az egységesség érdekében csak a Siemens és a Lorenz cégek által gyártott készülékek szerelhetők fel. Ennek megfelelően hazánkban az előfizetői távgépiróberendezések gyártásával és forgalombahozatalával csak a Magyar Siemens-Schuckert Művek Villamossági Rt. és a Telefongyár Rt. foglalkozik.



A budapesti előfizetői távgépiró-központ és táviratfelvevő munkahely a központi táviróhivatalban.

A távgépirószolgálat díjazása teljesen a távbeszélő mintájára történik. Ez a két szolgálat hasonlósága alapján természetes is. A díjszabási tételek a szolgálat újszerűségét is figyelembe véve, igen mérsékeltek. A postának azonban biztosítania kell magát az eléggé meg nem gondolt jelentkezések ellen. Ezért legalább egy évig tartó előfizetői kötelezettséget kell vállalnia minden újonnan jelentkezőnek. Ugyancsak a csekély forgalmú jelentkezők visszatartására szolgál a havi 50 pengős kötelező levelezési díj. Ezt az összeget tehát az előfizetőnek akkor is meg kell fizetnie, ha az illető hónapban folytatott levelezések díja ennél kevesebb. Ha azonban több, akkor természetesen az 50 pengőt beszámítják a fizetendő összegbe.

Az előfizetői alapidj havi 20 pengő. A kényes készülék rendszeres felülvizsgálásáért, karbantartásáért és javításáért ugyancsak havi 20 pengőt kell fizetni.

Mivel minden egyes előfizetői készüléknek a központtal való összeköttetéséhez külön csak erre a célra szolgáló áramkörre van szükség, e vezeték rendelkezésre bocsátásáért és fenntartásáért az állomás és a központ közötti tényleges távolság minden 100 métere után havi 20 fillér vonalfenntartási díj esedékes. Ha azonban a távgépiróösszeköttetés az előfizető külterületi távbeszélő-összeköttetésének igénybevételével létesül, ezért a közös szakaszrészért csak havi 10 fillér külön fenntartási díj esedékes 100 méterenként.

Egy készülék üzemeltetése tehát az 50 pengős levelezési díj betudásával havonként legalább 90—100 pengő.

A levelezési díj helyi levelezésnél három percenként 15 fillér. A belföldi távolsági forgalomban a díjak az első három percért az alábbiak:

Távolság	Erősforgalmú időben	Gyengeforgalmú időben
I—II. díjövben (50 km-ig)	—90 P	—60 P
III. díjövben (50—100 km)	1.20 P	—90 P
IV. díjövben (100—150 km)	1.50 P	1.05 P
V. díjövben (150 km-en túl)	1.80 P	1.20 P

Három percen túl, percenként a fenti díjak egyharmadát számítják.

Természetesen belföldi távolsági forgalomról mindaddig, amíg csak egy központ — a budapesti -- működik, nem lehet szó. Ugyanis az ugyanahhoz a központhoz tartozó előfizetők bárholnan csatlakoznak is, egymás között a helyi díjért levelezhetnek. A távolból csatlakozó előfizetők e kedvezményért amúgyis elég nagy összeget fizetnek a 100 méterenként 20 fillérrel számított vonalfenntartási díjjal.

Az összes díjakat havonként a távbeszélődíjakhoz hasonlóan, azokkal együtt szedik be.

A távgépirószolgálat elsőrangú fontossága főleg ma, amikor a belföldi hálózat még nem fejlődött ki, a külfölddel való gyors és pontos érintkezés lehetőségében rejlik. Külföldön természetesen egyelőre csak Németországot kell értenünk, amellyel a forgalom május hóban megnyílt és máris jelentős méreteket kezd ölteni.

Itt a C. C. I. T. (Távíró Nemzetközi Tanácsadó Bizottsága) javaslatát alkalmazva a levelezési díj az ugyanabban az időszakban váltott távbeszélgetés díjának fele.

Az előfizetői távgépiró igénybevétele esetében az egyes vállalatok között a táviratváltás is, eltekintve a lényeges gyorsulástól, sokkal olcsóbb. Így pl. Budapest és Berlin között egy erősforgalmú időben folytatott háromperces levelezés díja 3.25 aranyfrank. Egy perc alatt egy gyakorlott gépiró 35—40 szót ad le, három perc alatt tehát legalább százat. Száz szó díja a magyar-német forgalomban 18.80 aranyfrank, tehát kereken hatszorosa a háromperces

levelezés díjának. Ha a nem azonnal továbbítandó szöveget a gyengeforgalmú időben adják le, a díj csak 1.95 aranyfrank, vagyis tizedrésze a táviratozási díjnak. Tehát a gyengeforgalmú időben már egy tizenegyszavas, az erősforgalom alatt egy tizenhétzavas távirat leadása nemcsak hasonlíthatatlanul gyorsabb, hanem olcsóbb is a posta közvetítésével küldött táviratnál. Hasonlóan kedvező a helyzet a belföldi távolsági és helyi forgalomban is.

Természetesen e díjszámításnál figyelmen kívül maradtak a készülék beszerzési árának amortizációs költsége, valamint a havi díjak.

A mai, hosszú napokig, sőt hetekig tartó levélváltás helyett ugyancsak felbecsülhetetlen előnyt jelent még a hosszabb levelezéseknek távgépirón való lebonyolítása is.

Ennek az előnynek a kihasználásából eredő visszaélések megakadályozása végett a posta a készülék igénybevételét csak az előfizetőnek, alkalmazottjának vagy családtagjának engedi meg. Másról eredő vagy másnak szóló közleményt az előfizetői távgépiróberendezésen továbbítani tilos. E tilalom nélkül könnyen előfordulhatna, hogy a berendezést — akár üzletszerű rendszerességgel — idegenek is igénybevennék a távirási díj megtakarítása céljából.

Egyébként mód van rá, hogy a vezetékeken folyó levelezéseket az üzlet-szabályzati és egyéb rendelkezések szempontjából ellenőrizzék.

Nagy nehézséget okoz egyelőre az, hogy a bekapcsolható előfizetők száma igen korlátolt. A ma rendelkezésre álló berendezések igénybevételével mindössze 70 előfizetőt tud a magyar posta a hálózatba bevonni. Sajnos, egyelőre nem is igen van rá remény, hogy ezt a számot emelni lehessen. A mindnyájunk előtt ismeretes anyagbeszerzési nehézségek aligha érnek egyhamar véget s addig a központ befogadóképességének növelésére nincs lehetőség. Eppen a korlátolt befogadóképességre való tekintettel a jelentkező előfizetők kiválasztásánál figyelembe jöhető különböző szempontok egységes voltának biztosítása végett a posta legfőbb vezetősége az előfizetők elfogadásának jogát egyelőre a postavezérigazgatóságnak tartotta fenn.

Szerencsére a túlságos megrohanástól megvédi a postát az, hogy távgépirókészüléket sem igen lehet kapni. Ennélfogva, bár nagyon sokan kívánnának e szolgálatba bekapcsolódni, már az előzetes tájékozódás után kénytelenek kívánságuk teljesülését későbbre halasztani, mivel a szükséges írógépek szállításának időpontja bizonytalan.

Minden előfizetőnek hívószáma és hívóneve van. A hívószám az előfizető sorszám, a hívónév célja pedig az azonosítás megkönnyítése és biztosítása. A hívónév nem más, mint az előfizető nevének, cégének rövid, kifejező megjelölése. Ez pótolja a távbeszélőn a beszélgetés elején szokásos bemutatkozást. Előfordulhat ugyanis az, hogy valaki rosszul emlékezik a hívott fél kapcsolási számára, vagy a központ téved a kapcsolat létrehozásakor. A „Ki ott?” névadógomb megnyomásával azonban a hívó és a hívott egyaránt meggyőződhet a szembenlévő társ kilétéről.

Jelentős előnyt biztosít az előfizetőknek az, hogy bárhova szóló távirataikat a távgépiróközponthoz maguk továbbíthatják, illetőleg a címükre érkezett táviratokat távgépirón vehetik. Mivel feladáskor az adó saját írólapján maga is látja a leadott szöveget, az esetleges hibákat azonnal helyesbítheti. A táv-

gépírón való feladás és kézbesítés útján tehát meg lehet akadályozni, vagy legalább is erősen csökkenteni a távbeszélőn történő továbbítás alkalmával főleg idegennyelvű táviratoknál jelentkező ferdítéseket. Ezért a szolgáltatásért táviratonként szed a posta közvetítési díjat, mégpedig 15 fillért. De ez természetes is, hiszen e szolgálat érdekében külön munkahelyet és drága készüléket kell fenntartania. A feladott táviratok díjait, valamint a kézbesített táviratok közvetítési díjait a hitelezett távirási díjakhoz hasonló módon szedik be.

Az előfizetői távgépíró a magyar posta legfrissebb szolgálatai ága. Mai be rendezése, forgalma, elterjedtsége hazánkban olyan, mint a távbeszélőé volt hatvan esztendővel ezelőtt. Amikor Puskás Ferenc 1881 május havában huszonöt előfizetővel az első távbeszélőközpontot Budapesten, a Fürdő-utcában (ma Gróf Tisza István-utca) megnyitotta, vajjon gondolta-e, hogy hatvan évvel később a magyar távbeszélőelőfizetők száma már 150.000 felé halad majd. Németország 1935-ben 75 előfizetővel indította meg a távgépírószolgálatot s ma már 1600 körül van az előfizetők száma, de kétszerannyi volna, ha ott is nem állnának nehézségek a bekapcsolások útjában. Fogadjuk szeretettel magyar földön az új jövevényt, s kísérjük figyelemmel jövő fejlődését, amely nagy és érdekes lehetőségeket rejt magában!

A m. kir. posta fogalmazási tisztviselőinek szakképzése.

Irta: Dr. DANCSÁK GYULA m. kir. postatitkár

La formation professionnelle des fonctionnaires administratifs de la poste hongroise. Par M. le dr. GYULA DANCSÁK, Secrétaire de poste.

Les fonctionnaires administratifs des postes hongroises se recrutent actuellement parmi les employés du service d'exploitation et de la comptabilité, ayant fini des études universitaires. La formation professionnelle de ces employés est assurée par des années d'exercices passées dans les bureaux de poste et par les cours organisés pour les commis de poste. En vue de donner un horizon plus large aux fonctionnaires administratifs du pays, la loi (art. XXX:1929) a créé l'examen administratif que tous les employés de poste entrés dans l'administration doivent aussi passer. Cet examen cependant, ayant un caractère général, ne suffit pas pour les employés de poste nécessitant des connaissances spéciales. Pour remplacer ce défaut, un décret (paru dans le no. 21:1942 du B. O. de la poste) a dernièrement organisé la formation spéciale des employés précédant leur nomination au grade de rédacteur (premier grade du service administratif). Cette formation des futures employés de l'administration n'était pas inconnue auparavant dans le service de la poste hongroise, mais dans le défaut des dispositions systématiques elle n'a pas assuré l'uniformisation de la formation dans laquelle les connaissances de manipulation ont été soulignées dans une très grande mesure. Le nouveau décret prescrit premièrement le temps de la formation pour toutes les branches du service. Ce temps est fixé en deux années qui peut être raccourci par la mise en compte du service précédent de l'intéressé. La limite d'âge de l'employé demandant l'admission à la formation spéciale est 28 ans (exceptionnellement 50 ans). L'employé qui a fait le service prescrit pour la formation n'est pas obligé d'en faire un examen. Le résultat de la formation spéciale sera

établi au moyen des qualifications méritées pendant la formation. La formation des rédacteurs se fait par les études de la manipulation ainsi que par un service d'essai à une direction postale et à la Direction générale des postes y compris le service de la comptabilité. En passant ces diverses étapes du service de la poste, les jeunes rédacteurs de poste peuvent voir le mieux les rapports entre les différents services dont il aura besoin plus tard dans ses travaux futures.

A m. kir. postának a mindennapi élethez igazodó, sokoldalú feladatköre és gyorsütemű munkája a posta összes alkalmazottaitól megköveteli a kellő szakképzettséget és felkészültséget. Fokozottabb mértékben vonatkozik ez a posta fogalmazási tisztviselőinek a szakára, amelyiktől nemcsak az elvégzendő munka sokirányúsága, minősége és mennyisége, hanem a posta egész személyzetéhez viszonyítva, aránylag csekély létszáma is, megkívánja minden egyes fogalmazási tisztviselő szakképzettségének magas színvonalát.

A posta fogalmazási szakának utánpótlása jelenleg az egyetemi végzettségű forgalmi és számvevőszaki szakba tartozó tisztviselők köréből történik. Mindkét szakon a postai szakképzettséget az alkalmazást követően a kincstári postahivataloknál folytatott gyakorlati kiképzés és a postatisztképző tanfolyam elvégzése biztosítja. A tisztképző tanfolyam magas színvonalú szakképzettséget biztosít a kezelési szolgálatnál foglalkoztatott forgalmi tisztviselők részére, azonban ez a kezelési szolgálat síkján mozgó szakképzettség nem nyújt elegendő áttekintést a fogalmazási tisztviselő munkakörének betöltéséhez. Az 1933:XVI. t.-c.-kel szervezett gyakorlati közigazgatási vizsga kívánja biztosítani a közigazgatási tisztviselő magasabb gyakorlati felkészültségét. Minthogy a m. kir. posta az állami közigazgatásnak szerves részét képezi, ennek a minősítő vizsgának letétele a posta fogalmazási tisztviselőire nézve is kötelező.

A m. kir. posta fogalmazási tisztviselői a gyakorlati közigazgatási vizsga általános részének és a kereskedelem- és közlekedésügyi, továbbá a földművelésügyi minisztérium fogalmazási tisztviselőire nézve előírt közgazdasági és közlekedési szakvizsgának a letételére vannak kötelezve. A gyakorlati közigazgatási vizsgának a szakvizsga része lenne hivatva megadni a m. kir. posta fogalmazási tisztviselőinek a magasabb közigazgatási gyakorlati képzettséget, azonban ez a több állami igazgatás tárgykörét átölelő vizsga ennek a feladatnak betöltésére nem egészen alkalmas, mert terjedelménél fogva a postai szakigazgatási ágra nem helyezhet olyan súlyt, mint amilyen a posta szempontjából kielégítő lenne. Ezt a hiányt pótolja a P. R. T. 1942. évi 21. számában közzétett 217.600/1. sz. rendelettel szervezett m. kir. posta fogalmazási kinevezést megelőző különleges kiképzés, amely a gyakorlati közigazgatási vizsgához hasonlóan, tisztán gyakorlati kiképzés útján kívánja a posta fogalmazási tisztviselőinek szakképzését megoldani.

*

A postafogalmazói kinevezést megelőző gyakorlati szakképzés nem egészen ismeretlen intézmény a m. kir. postánál. A gyakorlatban ez már létezett, egységes szabályozás hiányában azonban a kiképzés egyöntetűsége az egyes igazgatósági kerületekben nem volt biztosítható. Nagy hiányossága volt ennek a gyakorlati kiképzésnek az a körülmény, hogy túlzott mértékben a kezelési kiképzésre helyezte a súlyt, ugyanakkor azonban az igazgatósági próbaszolgá-

lat teljesítésére az igazgatásnak csak egy-egy csoportjában nyílt lehetőség s így a kiképzésre bocsátott a postai igazgatásnak minden ágában nem tehetett szert tágabb látókörre.

Hiányossága volt továbbá a kiképzésnek az is, hogy egyes igazgatósági kerületekben a kezelési kiképzésnek az irányítási szolgálati részére fektette a fősúlyt s ebben a szolgálati ágban a kiképzés aránytalanul hosszú ideig tartott. Ennek magyarázata talán abban a körülményben rejlik, hogy az igazgatóságok és hivatalok nem szívesen nélkülöztek egy-egy munkaerőt s ezért a gyakorlati kiképzést szorosan összekapcsolták, különösen a nagyobb-forgalmú postahivatalok személyzeti hiányainak átmeneti megszüntetésére irányuló intézkedésekkel és a kiképzés alatt állókat kiképzés helyett személyzetpótlásul használták fel. Ez pedig nem egyeztethető össze a kiképzés szempontjaival, mert a gyakorlati kiképzésnek csak annyi ideig van létjogosultsága, amíg a kiképzés alatt álló tisztviselő az egyes postai ügyekben megfelelő jártasságra tesz szert. A kiképzésre bocsátott tisztviselőnek ezen túlmenően történő foglalkoztatása, illetőleg személyzeti hiány pótlására való felhasználása a gyakorlati kiképzés gyorsaságát és a szolgálat minden ágában történő kiképzést már súlyosan veszélyezteti.

Az egyöntetű szabályozás hiányának nemcsak az volt a következménye, hogy a fogalmazói kinevezést megelőző gyakorlati kiképzés nem volt egységes, hanem a fogalmazási szak utánpótlásának tervszerűsége sem volt biztosítva, egyrészt azért, mert a kiképzésre bocsátás nem volt korhatárhoz kötve, másrészt pedig azért, mert a kiképzésen való részvétel nem volt a kinevezés előfeltétele. Ezek a hátrányok leginkább abban az egészségtelen állapotban éreztették hatásukat, hogy a fogalmazási szak alsó fizetési osztályaiba nagy számmal nyertek kinevezést olyan tisztviselők, akik a kezelési, illetőleg a számvetőségi szolgálatban már hosszú éveket töltöttek el s így életkorban is előhaladtak voltak. Példaképpen megemlítem, hogy az 1939. évben kinevezett 75 fogalmazó közül egy 38, egy 36, hat 35, három 34, öt 33, nyolc 32, tíz 31, tizenöt 30 éves, vagy annál idősebb volt és csak huszonhat volt 25—29 éves korhatár között. Helyes személyzeti politika mellett általában egy-egy tisztviselői szakban az alacsonyabb rangú tisztviselőnek életkorra nézve is fiatalabbnak kell lennie a nála rangban idősebbnél.

*

Felismerve a postafogalmazói kinevezést megelőző kiképzés fontosságát és szükségességét, a kiképzés zavartalanságát, eredményességét és gyorsaságát minden eszközzel biztosítani kell. A kiképzés gyors lebonyolítását veszélyeztetheti az a körülmény is, ha a kiképzésre bocsátott tisztviselőnek olyan munkakörben történik a kiképzési idő alatti foglalkoztatása, amelyiknek ellátásához szükséges tudnivalókat régebbi szolgálata alatt már elsajátította.

A kiképzés gyors lebonyolításának érdekében nem lehet a tisztviselőt hazamosabb időn át egy-egy munkakörben ötletszerűen foglalkoztatni, hanem a kiképzés alkalmával arra kell törekedni, hogy a szükséges tudnivalókat minél gyorsabban és minél tökéletesebben megszerezhesse. A kiképzési idő meghosszabbítása is csak akkor indokolt, ha az a szükséges tudnivalók gyakorlati elsajátítására hátrányos módon fogva nem bizonyulna elegendőnek vagy ha arra az alkalmasság elbírálása szempontjából van feltétlen szükség. Számolni

kell tehát azzal, hogy a kiképzésre bocsátott tisztviselő a hivatal szempontjából nem tekinthető teljes értékű munkaerőnek és személyzeti hiány fedezésére nem alkalmas. De nem tévesztendő szem elől, hogy a szakképzés megszerzésére fordított idő olyan befektetés, ami később meghozza a maga gyümölcsét.

*

A postafogalmazói kinevezést megelőző kiképzés szabályzata a fentebb felsorolt hiányosságokat a lehetőségig kiküszöbölte, amennyiben pontosan körvonalazta az egyes szolgálati ágakra a kiképzési időt, lehetőséget nyújt a kiképzésre bocsátás előtt eltöltött szolgálati időnek a kiképzési időbe való beszámítására, a postafogalmazói kinevezés előfeltételül a kiképzés megfelelő eredményű befejezését előírja és meghatározza a kiképzésre bocsátható alkalmazottak életkorát.

A kiképzési idő általában két év, ami a régebben teljesített szolgálatok beszámításával lényegesen megrövidíthető.

A kiképzésre bocsátható korhatára 28 év, ami csak kivételes esetekben emelhető fel a 30-ik életévre.

A különleges kiképzésre bocsátott tisztviselőnek a kiképzés befejezése után nem kell vizsgát tennie. A kiképzés eredményességének megállapítása a kiképzés alatt kiérdemelt minősítések alapján történik. Éspedig akként, hogy megfelelő eredményűnek a kiképzést akkor lehet tekinteni, ha a kiképzés alatt kiérdemelt minősítés összesített eredménye legalább kettes.

A postafogalmazói kinevezést megelőző különleges kiképzés több hasonlóságot mutat a belügyminisztérium által a modern továbbképző tanfolyam-elvek szerint évenként szervezett közigazgatási továbbképző tanfolyam rendszerével, ahol a hallgatónak nem kell vizsgát tenniök.

A fogalmazói kiképzésre bocsátott tisztviselőnek nem kell egy újabb vizsgára hosszadalmasan készülnie és a vizsga előtti idegizgalmon átésnie, ennél fogva a kiképzés egész idejét nyugodtan használhatja fel a pusztán gyakorlati úton is megszerezhető szaktudásának kiegészítésére. A tapasztalat ugyanis azt mutatja, hogy minden olyan esetben, amikor vizsgára kell készülni, a tanfolyam hallgatói nincsenek olyan idegállapotban, hogy az előadásokat nyugodtan hallgathassák, sőt már éppen az előadásokat használják fel arra, hogy a vizsgára könyvekből, stb. előre készüljenek. Sokkal eredményesebb a tanfolyam előadása akkor, ha a vizsgára való készülés izgalma alól a hallgatóság mentesül és így figyelmének teljes összpontosításával hallgatja az előadásokat. Ugyanez mondható a fogalmazói kinevezést megelőző gyakorlati kiképzésre is, csak hogy itt a tanfolyamot az egyes postai szerveknél teljesítendő szolgálat helyettesíti.

Nem akarom ezáltal a vizsgák jelentőségét lebecsülni. Az elmondottakat csupán arra az esetre vonatkoztatom, amikor mint jelen esetben is, már alapos szakképzettségű tisztviselők magasabb szempontú továbbképzéséről van szó.

A fogalmazói kinevezést megelőző különleges kiképzésnek nem az a jelentősége, hogy a kiképzésre bocsátott apró részleteiben tudjon számot adni a kiképzés tárgyát képező postai munkáról, hanem hogy arról a felügyelet és ellenőrzés gyakorlásához szükséges mértékben általános áttekintést szerezzen.

*

A fogalmazói kiképzés kezelési kiképzésből, igazgatósági és vezérigazgatósági próbaszolgálatból áll. A kezelési kiképzés postahivataloknál és a m. kir. posta központi számvevőségénél, az igazgatósági próbaszolgálat az igazgatóságok általános osztályainak csoportjaiban, a vezérigazgatósági próbaszolgálat pedig a vezérigazgatóság 1., 3., 4. és 8. ügyosztályaiban történik.

A kiképzésre bocsátottnak tehát módjában áll a posta kezelési szolgálatának minden ágába és az igazgatási szolgálatba betekintést nyerni s ott hasznos tapasztalatokat szerezni.

A kezelési kiképzés célja a kezelési szolgálat minden részének alapos megismerése s ennek birtokában annak magasabb szemszögéből, és pedig a hivatalvezetői felügyelet és ellenőrzés szemszögéből való áttekintése. Főként tehát a kezelési teendőknek gyorsabb ütemben történő átisméltése s ezenfelül a hivatalvezetői felügyelet és ellenőrzés elsajátítása.

A kezelési kiképzés lebonyolítására csak olyan postahivatalok alkalmasak, amelyek teljes szolgálatúak, illetőleg amelyeknél a kiképzésre bocsátott a szolgálat minden ágában megfelelő jártasságra tehet szert, továbbá, amelyek ennek a feladatnak az ellátására a hivatalvezető személyében rejlő adottságok következtében biztosítékot nyújtanak. Az előbb említett szempontból nem jöhetnek számításba a budapesti postahivatalok, mert ezek a hivatalok a fővárosszabta nagy forgalom gyors lebonyolítása céljából a postai szolgálatnak csak egy-egy különleges részével foglalkoznak. A budapesti postahivatalok mint kiképző hivatalok legfeljebb csak egy-egy különleges feladatkörre való kiképzésre látszanak alkalmasoknak. Ilyen különleges feladat — nézetem szerint — csak a mozgópostai szolgálat. Nem jelenti azonban ez a körülmény azt, hogy a mozgópostai szolgálatot kizárólag csak a budapesti mozgópostafőnökségeknél lehet teljesíteni. Erre szükség csak azoknál az igazgatóságoknál lesz, amelyeknek illetékessége alá tisztí mozgóposta nem tartozik s így szükségszerűen a kiképzésnek ezt a részét más igazgatósági kerületben lévő mozgópostafőnökségek valamelyikénél kell teljesíteni.

Az igazgatósági próbaszolgálatnak főcélja annak megállapítása, hogy a kiképzésre bocsátott a kezelési szolgálatot milyen mértékben sajátította el és az elsajátított gyakorlati tudnivalókat miként tudja hasznosítani az igazgatóságnál végzendő magasabb felügyeleti és ellenőrzési tennivalók ellátásánál. Itt a kiképzés eredményességének elbírálásánál a főszempont tehát annak megállapítása, hogy a kiképzésre bocsátott az igazgatósági előadói tevékenység elvégzésére alkalmas lesz-e vagy sem? Az előadói tevékenységnek alapfeltétele a kezelési szolgálat minden ágának alapos ismeretén kívül a gyors fel fogóképesség, a jó emlékezőtehetség, a logikus gondolkodás, a helyes ítéletalkotás, a fogalmazási és tárgyalási készség, továbbá a kezdeményezési képesség, az önállóság és határozottság. Az igazgatósági próbaszolgálat eredményességének megállapításánál a minősítés adatain kívül még ezekre a szempontokra is figyelemmel kell lenni. Az igazgatósági próbaszolgálatnak nem lehet célja teljesen kész előadó kiképzése, hanem csupán annak megállapítása, hogy az előadói teendők ellátásához szükséges alapfeltételekkel és képességekkel a kiképzésre bocsátott kisebb-nagyobb mértékben rendelkezik-e, ille-

tőleg hogy szellemi adottságainál és szakképzettségénél fogva lehetőség van-e arra, hogy azt magában tökéletesen kifejleszthesse.

Egészen új dolog a rendeletben előírt postavezérigazgatósági próbaszolgálat. Ennek a próbaszolgálatnak legfőbb célja a postafogalmazói kinevezésre számottartó tisztviselő részére rövid áttekintést nyújtani arra nézve, hogy a kezelési kiképzés s az igazgatósági próbaszolgálat alatt elsajátított tennivalók hogyan illeszkednek be a posta legfelsőbb vezetésének tennivalóiba. Másként végzi ugyanis feladatát az a tisztviselő, aki munkájának összefüggését látja, mint az, aki nem tudja megállapítani, hogy az egyes szervek, illetőleg alkalmazottak által végzett munkának mi az értéke és jelentősége.

*

A postafogalmazói kinevezést megelőző különleges kiképzés alkalmas eszköznek látszik arra, hogy azok részére, akik a m. kir. posta fogalmazási szakában kívánják hivatásukat betölteni, megfelelő szakképzettséget nyújtson. Ennek helytállóságát az életben a gyakorlat fogja igazolni. Eredményességre természetesen csak akkor lehet számítani, ha a végrehajtás a rendelkezésre álló eszközök felhasználásával a kitűzött cél elérését biztosítani tudja.

MŰSZAKI KÖZLEMÉNYEK

Articles techniques.

Csatolások és áthallások távkábelekben, különös tekintettel a bécsi és szegedi távkábel utópupinózására.

Írta: KOVÁTS ZOLTÁN m. kir. p.-m. tanácsos.

Accouplements et diaphonies sur câbles à longue distance ayant égard à la pupinisation complémentaire des câbles à longue distance de Vienne et de Szeged. Par M. ZOLTÁN KOVÁTS, Conseiller technique de poste.

L'auteur fait connaître la production et les caractères de la capacitation et des accouplements magnétiques provenant de l'influence mutuelle des lignes passant dans le câble, empêchant la transmission par celui-ci. Il explique la production des diaphonies causées par les accouplements et il expose les paradiaphonies ainsi que les télédiaphonies. Pour terminer il décrit les modes d'équilibrage de la capacitation et des accouplements magnétiques en indiquant les rapports entre les valeurs de diaphonie et les accouplements qui les produisent.

1. Bevezetés.

A kábelen át való hírközlés létét és fejlődését több tényezőnek köszönheti. Ilyenek:

1. A vezetékanyaggal való takarékoság. Ha egy 0.9 mm Ø erekkel készült

két négyhuzalos D.-M.-érnégyesen az ú. n. német L-rendszerrel átvihető 6 áramkört 3 mm Ø rézvezetékes fizikai áramkörökkel akarjuk helyettesíteni, a vezetőréz mennyiségének aránya 1:17.

2. Az átvitel zavartlanságát sem időjárási, sem légköri hatások nem bántják, mentes a napi és évszakos hőmérsékletingadozások befolyásától, a környező erősáramú berendezések zavaró tereinek hatásától, végül a szándékos és véletlen mechanikai rongálásoktól is sokkal nagyobb mértékben mentes, mint a légvezeték.

3. Az áramkörök számának nagymértékű bővülése. Csak a kábelkeresztmetszetben elhelyezkedő, szorosan egymásmellé helyezett kis átmérőjű rézvezetővel a többszörös kihasználás módszereivel sikerült az egy irányban haladó áramköröket a mai igényeknek megfelelő mértékben szaporítani.

Mielőtt azonban a nagytávolságú kábeltelefónia elfoglalhatta mai helyét a hírközlés terén, a vezetőkerek kötegszerű szoros együttfutásából származó hatásokat kellett kiküszöbölni.

2. Csatolások.

Ezek elsősorban az áthallás okozta zavarok. Az áthallás a kábelben haladó áramkörök egymásra hatásának eredménye. Főképp a vezető erék

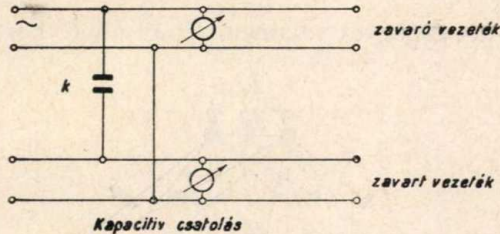

1/a. ábra.

elektromos értékeinek elkerülhetetlen egyenlőtlenégei, szimmetriátlanságok okozzák és ezek hozzák létre a kapacitív és mágneses csatolásokat. A csatolásokon keresztül velük arányos zavaró feszültségek és áramok, áthallások keletkeznek a szomszédos áramkörökben.

Ha az erék előállításának tökéletlensége miatt az ellenállás nem egyenletes és az egyes érnégyes-csoportok vagy érpárok sodrását nem választják meg célszerűen, vagy az erék közötti dielektrikum (szigetelő papiros) nem tökéletesen egyenletes, akkor az áramkörök egyes eréi közt működő kölcsönös rész-kapacitások egymástól különböznek és az áramkörök között energiaátadás jelentkezik. Ez a kapacitív csatolás; ezen azt a k kapacitást értjük, amelynek értékével bíró kondenzátorral, ha a két áthallásmentesnek gondolt, egymásra ható áramkört képzeletben összekötjük, ugyanakkora áthallást kapunk, mint amekkora a valóságos áramköröké. (1/a. ábra.) Az egymásra hatás a k kapacitású kondenzátoron át tehát ugyanakkora, mint a valóságos elektromos téren át.

A távkábeltelefónia kezdeti időszakában, a vívóáramú üzem megjelenése

előtt az áthallást legfőképpen kapacitív csatolások okozták; ekkor mind a gyártásban, mind a szerelésben kizárólag a kapacitív szimmetriátlanságok leküzdését tekintették a legfontosabb feladatnak. Az akkori távkábel üzeme kivétel nélkül beszádfrekvenciás volt, frekvenciatartományában tudvalevően a mágneses csatolások hatása még elenyésző.

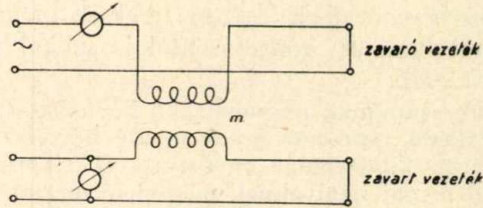

1/b. ábra.

A kapacitív csatolások értékére nézve a kábelkeresztmetszetben helyetfoglaló erek geometriai helyzete mellett a dielektrikum minősége a döntő, a mágneses csatolásokban pedig egyedül az erek elhelyezkedése fontos. Fizikai okuk a kábelben elhelyezkedő áramkörhurkok kölcsönös induktivitásának egyenlőtlensége. Mágneses csatoláson azt az m kölcsönös induktivitást értjük, mely a két egymásra ható áramkörhurkon át jelentkezik kapcsolatban. (1/b. ábra.)

A csatolás két-két érnégyes valamennyi áramkörre közt minden viszony-

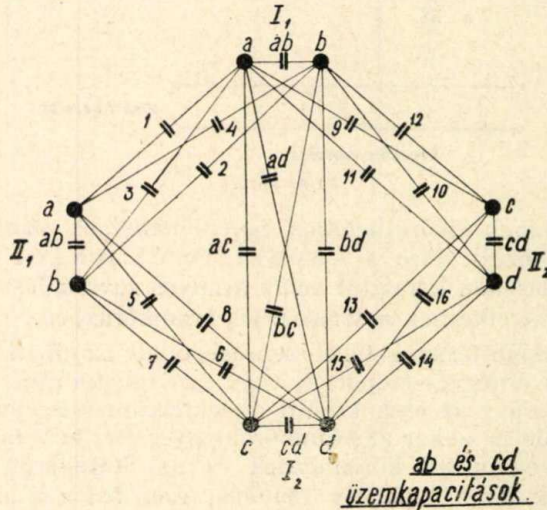

2. ábra.

latban felléphet és értéke mindig más-más. 12 lehetséges k , illetőleg m értéket különböztethetünk meg.

Az 1. sz. táblázat összefoglalva tartalmazza a 2. ábra jelölésének megfelelően az érnégyesen belül és két érnégyes (I. és II.) között fellépő csatolá-

Az egymásraható áramkörök megnevezése	Zavaró/zavart vezeték	Jelzések				A kapacitív csatolások és a részkapacitások közti összefüggés a 3. ábra jelölései szerint
		Mágn.	Kapac.	Közelv.	Távolv.	
		csatolás		áthallás		
Érnégyesen belül:						
1. és 2. törzs között	I ₁ /I ₂	m ₁	k ₁	b ₁ ^k	b ₁ ^t	k ₁ = ac + bd - ad - bc
fantom és első törzs közt	I/I ₁	m ₂	k ₂	b ₂ ^k	b ₂ ^t	k ₂ = ac + ad - bc - bd + $\frac{e_1}{2}$
fantom és második törzs közt	I/I ₂	m ₃	k ₃	b ₃ ^k	b ₃ ^t	k ₃ = ac + bc - ad - bd + $\frac{e_1}{2}$
Két érnégyes közt: (I. és II.)						
I. fantom és II. fantom közt	I/II	m ₄	k ₄	b ₄ ^k	b ₄ ^t	k ₄ = (1 + 2 + 3 + 4) - (5 + 6 + 7 + 8) - - (9 + 10 + 11 + 12) + (13 + 14 + 15 + 16)
I. fantom 1. törzse és II. fantom közt	I ₁ /II	m ₅	k ₅	b ₅ ^k	b ₅ ^t	k ₅ = (1 + 3) - (2 + 4) - (9 + 11) + + (10 + 12)
I. fantom 2. törzse és II. fantom közt	I ₂ /II	m ₆	k ₆	b ₆ ^k	b ₆ ^t	k ₆ = (5 + 7) - (6 + 8) - (13 - 15) + + (14 + 16)
I. fantom és II. fantom 1. törzse közt	I/II ₁	m ₇	k ₇	b ₇ ^k	b ₇ ^t	k ₇ = (1 + 4) - (2 - 3) - (5 + 8) + (6 + 7)
I. fantom és II. fantom 2. törzse közt	I/II ₂	m ₈	k ₈	b ₈ ^k	b ₈ ^t	k ₈ = (9 + 12) - (10 + 11) - (13 + 16) + + (14 + 15)
I. fantom 1. törzse és a II. fan- tom 1. törzse közt	I ₁ /II ₁	m ₉	k ₉	b ₉ ^k	b ₉ ^t	k ₉ = 1 - 3 - 4 + 2
I. fantom 1. törzse és a II. fan- tom 2. törzse közt	I ₁ /II ₂	m ₁₀	k ₁₀	b ₁₀ ^k	b ₁₀ ^t	k ₁₀ = 9 - 11 - 12 + 10
I. fantom 2. törzse és a II. fan- tom 1. törzse közt	I ₂ /II ₁	m ₁₁	k ₁₁	b ₁₁ ^k	b ₁₁ ^t	k ₁₁ = 5 - 7 - 8 + 6
I. fantom 2. törzse és a II. fan- tom 2. törzse közt	I ₂ /II ₂	m ₁₂	k ₁₂	b ₁₂ ^k	b ₁₂ ^t	k ₁₂ = 13 - 15 - 16 + 14

1. táblázat.

sok és a belőlük keletkező áthallások elnevezését, azonkívül a kapacitív csatolásoknak az ábrán látható rész-kapacitásokkal (1, 2... 16, ac... bd) való összefüggését.

A kapacitív és mágneses csatolások rokon jelenségek és Wuckel erre vonatkozó nagyszámú vizsgálata szerint a két csatolástípus nagysága ugyanazon kábel nemárnyékolt áramköreiben egymással arányos. Az arányossági tényező a kábel szerkezetétől függ, értéke pl. a törzs-törzs viszonylatban Dieselhort—Martin sodrású kábelre nézve $m_1/k_1=10.000$ H/F.

A mágneses csatolás a kapacitívvá mindig együtt lép fel, jelentősége azonban kezdetben jóval kisebb volt, mint ma. A vivőáramú üzem nemcsak a kapacitív csatolások szigorúbb kiegyenlítését követelte meg, de megkövetelte az eddig kevésbé figyelemre méltatott mágneses csatolások csökkentését is. Ez indította el a mágneses csatolások behatóbb vizsgálatát.

Mindazon kábeláramkörök közt, amelyek ólomburkolatú kábelben vannak és amelyeknek sodrásmagassága gyakorlatilag egyenlő, valamennyi lehetséges mágneses csatolás komplex és frekvencia-

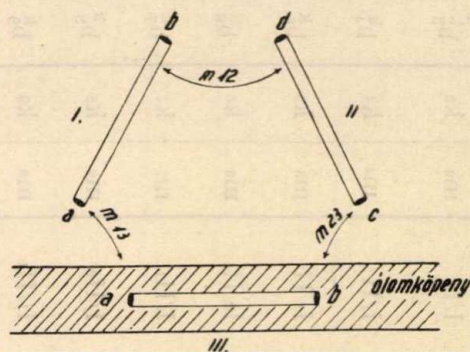

3. ábra.

függő. Ennek oka az ólmóköpenyben keletkező örvényáramok jelenléte. Ólmóköpeny nélküli kábelben a csatolás nem komplex és nem frekvenciafüggő. (3. ábra.) A zavaró I. áramkör a II. jelű zavart áramkörre közvetlen indukáló hatást fejt ki, ezenkívül azonban a közeli ólmóköpeny anyagában örvényáramokat is kelt. Ezeket az örvényáramokat a III. jelű képzeletbeli áramkörben egyesíthetjük. A III. jelű áramkör visszahat és szintén indukáló hatása van a II. jelű áramkörre. A visszahatás révén a csatolásnak frekvenciától független induktív (immaginárius) összetevőjéhez, amely a két beszédáramkör között közvetlenül lép fel (m_{12}), egy frekvenciától függő, szintén imaginárius, összetevő rész (m') és egy ugyancsak frekvenciától függő reális összetevő (r) jelentkezik, mindkettőnek a nagyságát a m_{13} és m_{23} közbeeső csatolás, továbbá a képzelt III. áramkör állandói, R_3 és L_3 szabják meg. Mágneses csatolás csakis akkor lehet frekvenciafüggő, ha fázistoló komponense van és megfordítva: ha a csatolásnak fázis-komponense van, a csatolás mindig frekvenciafüggő. Ennek feltétele viszont

az, hogy az áramkörök közvetlen közelében zárt fémtömegek (ólomköpeny) legyenek, m' és r egyébként akkor is jelentkezhet, ha a közvetlen csatolás (m_{12}) esetleg hiányzik. Az örvényáramok visszahatása csak olyan érnégyesekben következik be, amelyeknek azonos a sodrásmagasságuk, azaz a primérekör és a szekundérekör sodrásmagasságának, továbbá az örvényáramok körének hossza összeesik. Különféle sodrásmagasságú és bizonyos arány szerint megválasztott áramkörök között a mágneses csatolás frekvenciától függetlenül és nincs reális összetevője.

Az ólomköpenyben fellépő örvényáramok főntebb említett hatása a kábelben több érkoszorún át is észlelhető, egy-egy érkoszorúban pedig esetleg az átellenes érnégyesekig hat.

A hatás függ még a hurokszélességtől is, annak növekedésével nagy mértékben növekszik. Ennek megfelelően a D.-M. érnégyesek fantom áramköreire nézve tetemesen nagyobb a frekvenciafüggőség, mint a törzsekre. Pl. az m_9-12 csatolásokban, amelyekben fantom nem szerepel, 3 érnégyesen túl a frekvenciafüggőség gyakorlatilag megszűnik. Ezért van az, hogy azokban az áthallásviszonylatokban, amelyekben fantom áramkör is szerepel, a frekvenciafüggőség következtében a kiegyenlítés bizonyos nehézségekkel jár.

A 2. ábrán látható két egymásra ható — általában szomszédos — érnégyes kapacitív csatolásainak kialakításában szereplő részkapacitásokat (oldal-kapacitásokat) látjuk. (Arab számokkal jelölt kapacitások.) A római számok, I. és II., a két érnégyest (fantom) jelzik, a mellettük levő arab szám pedig az illető érnégyes 1., illetőleg 2. törzsét (érpárját).

3. Áthallások.

A külféle szimmetriátlanóságok okozta csatolásokon az egyik beszédáramkőről másikkra átáramló beszédenergia áthallásként hallható. Megkülönböztetünk közelvégi és távolvégi áthallást. Az első esetben a zavaró energia a zavart áramkörre való átlépésekor tovahaladásának eredeti irányát ellenkezővé változtatja (4. ábra), az utóbbiban a tovahaladási irány

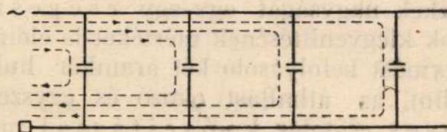

4. ábra. Közelvégi áthallás.

megmarad (5. ábra). Más szóval, ha a zavaró és zavart előfizető a vezeték (kábel) azonos végén van, az előfizetőt zavaró áthallás közelvégi, ha pedig a zavaró és zavart előfizető a vezeték két ellenkező végén van, az áthallás távolvégi.

Az áthallás erősségének mértéke az áthallási csillapítás (b), egysége a néper (N); az 1. táblázat jelölési módja és számozása szerint megkülönböztethetjük jelölésben a közelvégi áthallás értékét (b^k) és a távolvégiét (b^t), azonkívül megjelölhetjük azt is, hogy melyik csatolásfajta okozta áthallásról van szó. Pl. a b_9^k jelölés azt jelenti, hogy olyan közelvégi áthallásról van szó, amelyet az egyik érnégyes első törzsáramkörén folytatott beszélgetés okoz a másik érnégyes ugyancsak első törzsáramkörén (I_1/II_1).

Távolvégi áthallásban a zavaró energiáreszek a zavaró áramforrás és a hallgató közt az elszórt csatolásokon át mindig azonos utakat futnak be, a csatolás helye lényegtelen. A közelvégi áthallásban az utak hossza egymástól különböző. (4. és 5. ábra.)

Ha a két vezeték azonos hullámellenállású, tehát fázissebességük is azonos, a távolvégi áthallás okozta zavaró áramrészek azonos fázissal érkeznek a hallgatóhoz. Így a szétszórt csatolások hatása ugyanaz, mint hogyha azok egyetlen helyen volnának egyesítve. A csatolásoknak pozitív vagy negatív előjelet adunk hatásuk szerint. Ha valamely több

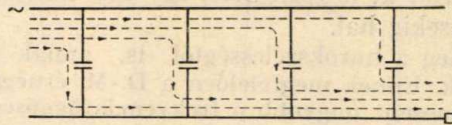

Távolvégi áthallás
5. ábra.

gyártási hosszából álló szakaszon a pozitív csatolások összege ugyanakkora, mint a negatív csatolásoké, a maradék csatolás elenyésző kicsi. Ez az eset azonban kiegyenlítés nélkül alig következik be; a szükséges kiegyenlítés a gyártási hosszának bármely helyén beiktatott kondenzátorral, vagy néhány, a szakasz mentén egyenletesen elosztott keresztvezéssel érhető el. Közelvégi áthallás esetén viszont minden csatolás kiegyenlítését lehetőleg a csatolás helyén kell vele egyenlő, de ellenkező értelmű csatolással megkísérelni.

4. Összefüggés a csatolások és az áthallások között.

Minden k vagy m csatolás értékéhez bizonyos nagyságú közel-, illetőleg távolvégi áthallásérték tartozik. Ha előírjuk valamely kábelben egy-egy erősítőszakaszon az egyes áramkörök közt megengedhető áthallás értékét mind a közelvégi, mind a távolvégi viszonylatban, kiszámíthatjuk a megengedhető átlagos csatolásértékek nagyságát egy-egy cséves szakaszban. Ennek alapján a csatolások kiegyenlítésének mértékét is előírhatjuk.

A kábelben egymást befolyásoló két áramkör hullámellenállása legyen Z_1 , illetőleg Z_2 ohm, az áthallást okozó és egyszerűség kedvéért közös elektromágneses csatolás kapacitással mért értéke k pF, amely az 1. táblázat jelölése szerint $k_1, k_2 \dots k_{12}$ lehet. A körfrekvencia értéke ω , amely itt a két egymásra ható áramkör frekvenciájának középpértéke. Ebben az esetben a közelvégi áthallásérték (b^k néper) és az érdekelt két áramkörnek a kérdéses áthallást okozó csatolása (általában k) közt az alábbi összefüggés állapítható meg:

$$b^k = \ln \frac{10^{12}}{k \cdot \omega \cdot \sqrt{Z_1 Z_2}} - \frac{1}{2} \ln \frac{1 - e^{-4b_v}}{1 - e^{-4b_{cs}}}$$

b_v az erősítőszakasz, b_{cs} pedig a cséves szakasz csillapításának a két áramkörön mért számtani közepe.

A fenti képletben a k helyébe az egyes csatolásoknak megfelelően az alábbi értékeket kell helyettesíteni:

$$k = \frac{k_1}{4}, \frac{k_2}{2}, k = \frac{k_3}{2}, k = \frac{k_4}{4}, k = \frac{k_5}{4} \dots k = \frac{k_{12}}{4}$$

Az elektromágneses csatolás kifejezése azt jelenti, hogy az elektromos és mágneses csatolás hatását nem egymástól függetlenül külön-külön tekintjük, hanem együttesen. Általában ugyanis mindkét csatolás egyszerre, együttesen lép föl. Együttes hatásuk vizsgálatához célszerű tehát az elektromágneses csatolás bevezetése. Ezt azután akár mágneses, akár kapacitív egységekben kifejezhetjük.

Ha a két egymásra ható áramkör fajlagos csillapítása és hullámellenállása (Z) azonos egyszerűbb képlettel számolhatunk:

$$b^k = \ln \frac{4 \sqrt{\beta} \cdot 10^{12}}{k \cdot \omega \cdot z}$$

β az áramkörök közös fajlagos csillapítása.

A távolvégi áthallásra (b^t) hasonló összefüggést kaphatunk.

$$b^t = \ln \frac{2 \cdot 10^{12}}{k \cdot \omega \cdot \sqrt{Z_1 \cdot Z_2} \sqrt{n+1}} + b_v$$

Itt n a cséveszakaszok száma, k pedig, mint előbb, az általában közepes csatolás egy-egy cséveszakaszon, b_v pedig a vonalszillapítás (pl. erősítőszakaszé).

A képletek alapján a különféle k és a hozzájuk tartozó b^k , (illetve b^t) értékekből görbesort rajzolhatunk. Ilyen, az egymáshoz tartozó áthallásértékeket és átlagos csatolásokat feltüntető logaritmus léptékben megrajzolt görbék láthatók a 6. és 7. ábrán; a 6. ábra a bécsi és szegedi távkábel 2-huzalos,

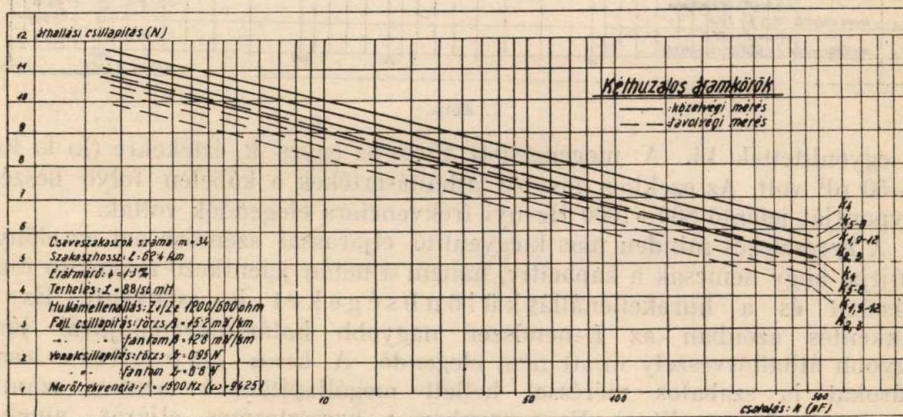

6. ábra.

új pupinózású áramköreinek, a 7. ábra pedig 4-huzalos áramköreinek közeli, illetve távolvégi áthallásértékeit és a hozzájuk tartozó csatolásokat adja meg.

Az áthallások előidézésében általában mindkét fajta csatolás résztvesz,

nehéztelhelésű, tehát nagy hullámellenállású ($Z=1600-1700$ ohm) kábel-
áramkörökön inkább kapacitív, kisebb hullámellenállásúaknál, tehát pl. az
L-vezetékéknél is ($Z=300-600$ ohm) inkább a mágneses csatolás.

5. A kapacitív csatolások kiegyenlítése.

A magyarországi két első távkábel létesítése idején a nagyobb hullám-
ellenállás és viszonylag kisebb határfrekvencia miatt a kiegyenlítés elsősor-
ban az érnégyesen belüli kapacitív csatolások csökkentésére szorítkozott. A
kiegyenlítésre a keresztvezéses eljárást használták; ebben a kiegyenlítés a
 k_1, k_2, k_3 csatolások számításon alapuló rendszeres keresztvezésével történt;
a többi, k_4-12 csatolásérték sorsa a keresztvezés folytán előálló áramkörkevere-
désre volt bízva.

A régi kábelben a csatolásokat 800—1000 Hz körüli frekvenciával mérték;

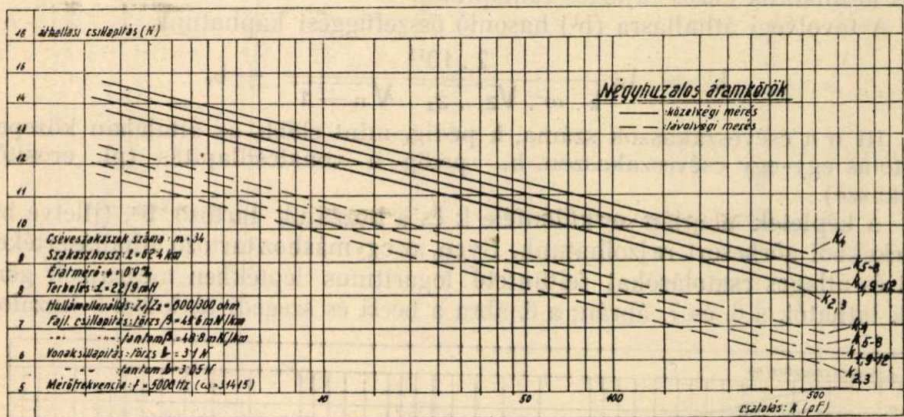

7. ábra.

így egyenlítették ki. A megengedett tűrés az egyes k értékekre (k_1, k_2, k_3)
20—50 pF volt. Az ezekhez tartozó áthallásértékek a kábelben folyó beszéd
súlypontját jelentő 800—1000 Hz-nyi frekvenciára elegendők voltak.

A keresztvezés minden más kiegyenlítő eljárással szemben azt az előnyt
nyújtja, hogy nemcsak a kapacitív, hanem a netán jelentkező mágneses csa-
tolásokat és a hurokellenállás különbségeket is csökkenti. Ez a
csökkentés azonban az L-rendszer nagyobb határfrekvenciájával járó
nagyobb áthallásvesztély miatt nem elegendő. A k_4-12 kapacitív csa-
tolásokat is szabatos méréssel kellett megállapítani és azután számí-
tás alapján kiegyenlíteni. Erre azonban a keresztvezéses eljárás, amely-
ben az érnégyesek helyváltoztatása és így csatolásviszonyai is, előre
meg nem határozhatók, nem alkalmas. A keresztvezés a már említett arányos-
ság következtében csökkenti ugyan a mágneses csatolásokat is, de a csökken-
tés mértéke előre nem állapítható meg. A keresztvezés tehát ilyen egyszerű
alakban a nagyobb frekvenciás kiegyenlítésre nem elegendő.

A kondenzátoros kiegyenlítés az érnégyeseket a helyükön hagyja; ki-

egyenlítő munka egy-egy cséveszakasznak csak egyetlen pontján van. A kiegyenlítéshez a csatolásokat feszültségméréssel mérik. A mért csatolások segítségével kiszámított kondenzátorértékeket a cséveszakasznak vagy közepén, vagy a végén, a csévefázék szomszédságában iktatják be. A bécsi és szegedi kábel legutóbb végrehajtott utópupinózáása alkalmával az utóbbi módszert követtük: a kondenzátorekat a terhelési pontokon iktattuk be.

Az L-rendszernél a beszédfrekvenciás alapsatornán kívül egy vivőfrekvenciás csatorna is üzemben van. A kábelvezetékek terhelése olyan, hogy a törzsek határfrekvenciája 7.7 kHz, a fantomoké 9.3 kHz. Az L-rendszer négyhuzalos megoldásban használják, tehát mind az alapáramkör, mind a vivőáramú áramkör egy-egy négyesben ugyanazon irányú beszéd átvitelére szolgál. A vivőfrekvencia 6 kHz, és ennek alsó oldalsávját használják fel. (8. ábra.) A felső oldalsávot kiszűrik. Két-két érnégyesben ilyenképen 6 beszédcsatorna helyezhető el összesen. A tűrés érték a k_1 -re 20 pF, a k_2 , 3-ra 10 pF, a K_4 12-re pedig 50 pF volt.

A kiegyenlítésről a közeljövőben részletes ismertetés jelenik meg, itt most csak röviden vázoljuk az elvet.

A kondenzátoros kiegyenlítés a mágneses csatolásokat nem befolyásolja, mert a két csatolás közötti arányosság az erek geometriai helyzetétől függ,

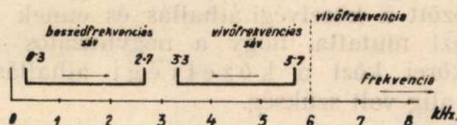

8. ábra.

ezt pedig a kondenzátorok beiktatása változatlanul hagyja.

A kiegyenlítést az érnégyesek közötti k_4 – k_{12} csatolások kiegyenlítésével kell kezdeni, úgy, hogy az előírt csatolási tűréseket elérhessék. A kiegyenlítés számításához megfelelő táblázatok szolgálnak; ezek segítségével a beiktatandó kondenzátorok nagysága és a vezetők közötti helye megállapítható. A bécsi és szegedi távkábel legutóbbi bővítése alkalmával a sorra kerülő érnégyesek mindegyike „szomszédos” érnégyes lehetett, mert a kábelt annak létesítésekor a keresztezési eljárással egyenlítették ki, tehát nemcsak az erek és érpárok, hanem az érnégyesek is többszörösen helyet cseréltek egymással. Ennek következtében a mostani bővítés kondenzátoros kiegyenlítését az érnégyesek között valamennyi, a munkában résztvevő érnégyesre kiterjesztették.

Az érnégyesek közötti kapacitív kiegyenlítés után az érnégyeseken belüli kiegyenlítés következik. Ez a sorrend azért fontos, mert az érnégyesek közötti kiegyenlítés során beiktatott kondenzátorok értéke befolyásolta az érnégyesen belüli k_1 , k_2 és k_3 értékeket is. A kondenzátorszükséglet csökkentése érdekében, másrészt pedig a mágneses csatolások csökkentése érdekében is, ezt a kiegyenlítést érnégyeseken belüli keresztezés szokta megelőzni. Ennek a bővítési munkának során azonban a keresztezés elmaradt, mert már eredetileg is megkeresztezett kábeltől volt szó.

Az érnégyeseken belül, ugyancsak megfelelő táblázatok segítségével, következett a kondenzátorok beiktatása az előírt kapacitív csatolási tűrések figyelembe vételével.

6. A mágneses csatolások kiegyenlítése.

A mágneses csatolások kiegyenlítése alapján véve a kábelgyártáskor történik a sodrásmagasságok helyes megválasztásával. A gyártási mérések alkalmával ellenőrzik is a mágneses csatolások előírt legnagyobb értékének elérését. Szerelés közben már csak tökéletesítésre van szükség és ezt az előbb említett keresztezésen kívül áthallásmérés alapján, tehát a végén lezárt, áramtól átjárt áramkörök közt végzik el.

A kiegyenlítésben különbséget kell tennünk aszerint, hogy vajjon közelvégi vagy távolvégi áthallás alapján történik-e a mérés. A közeli végi áthallást, minthogy az áthallási áramok útja egymástól különböző, mindig ugyanazon a helyen kell kiegyenlíteni; ott, ahol az áthallást okozó csatolás van; gyakorlatilag elegendő egy-egy cséveszakaszban, annak pl. a közepén. Távolvégi áthallások kiegyenlítése elvileg tetszés szerinti hosszú szakasz bármely helyén megtörténhetik, mert az áthallási áramok minden esetben azonos hosszúságú utat futnak be. A négyhuzalos áramkörök azonos irányú vezetői között távolvégi áthallásokat kell kiegyenlíteni, míg különböző irányú vezetői között a közeli végi áthallás és ennek kiegyenlítése a fontos. A tapasztalat azt mutatta, hogy a négyhuzalos áramkör ellentétes beszédirányú áramkörei közt a közeli végi áthallás elhanyagolhatóan kicsi. Kiegyenlítésre alig volt szükség.

A kiegyenlítés kondenzátorral és keresztezéssel történik; a kéthuzalos áramköröket közeli végi és távolvégi áthallások vizsgálata alapján, a négyhuzalosok közül az egyirányúakat távolvégi áthallások mérésével egyenlítik ki. A kondenzátorok felhasználásának fontos feltétele az, hogy a távolvégi áthallásban kondenzátort csak az azonos hullámellenállású áramkörök között iktathatunk be. Egymástól különböző hullámellenállás ugyanis az áram tovaterjedésében a fázisok különbözőségét vonja maga után. Ez pedig azt jelenti, hogy egymástól különböző frekvenciáknál az áthallás értéke nagymértékben változik, a kiegyenlítés tehát csak a mérő frekvenciára igaz.

A mágneses csatolások okozta áthallás általában frekvenciafüggő és ezért a frekvencia növekedésével hatása mindinkább előtérbe lép (az m^{ω} szorzat rohamosan növekedik), ezért a kiegyenlítés, akár kondenzátorral, akár áthallásvizsgálat alapján végezzük azt, lehetőleg a legmagasabb használatos frekvenciával történjék. A mi esetünkben 5000 Hz-cel, vagy pedig olyan frekvenciakeverékkel, mely a 6000 Hz vivő frekvencia modulált alsó oldalsávja, az emberi beszéd frekvencia elosztásának megfelelően szétdarabolva (Zerhacker). Ennek a modulált frekvenciasprektumnak a súlypontja kb. 1100 Hz.

A kiegyenlítés az érnégyeseken belül keresztezéssel, minden cséve be-
kötése helyén ment végbe, a kondenzátorok áthallás alapján való beiktatása pedig minden negyedik csévepont után. A kéthuzalos áramköröket közeli végi áthallással egyenlítettük ki és ezt távolvégi áthallással ellenőriztük. A négyhuzalos áramkörökön az ellentétes irányok között az áthallás, amint fentebb

már említettük, mindig jó eredményt adott, kiegyenlítésre nem volt szükség. Az azonos irányú négyesek között és a négyeseken belül távlevégi áthallásban a kiegyenlítés keresztezéssel történt; ha ez nem adott kellő eredményt, akkor kondenzátor beiktatásával, de csak az azonos fázisú áramkörök között, tehát a b_1^1 , b_4^1 és b_{9-12}^1 értékekben.

A keresztezést minden érnégyes pupincséve rendszerének bekötésekor a 8 lehetséges keresztezési helyzet közül a legkisebb áthallást adó helyzet adja. A 8 helyzet közül nem valamennyinek a kimérése szükséges, néhány közülük ismétlődik, tehát elmaradhat. (2. táblázat.)

Sor- szám	Keresztezési helyzet	Áthallásmérések			Szükséges áthallásmérések száma
		T ₁ -T ₂	T ₁ -Ph.	T ₂ -Ph.	
1	≡	+	+	+	3
2	⊗	+	+	-	2
3	⊗	-	-	+	1
4	⊗	-	-	-	0
5	⊗	-	+	+	2
6	⊗	-	+	-	1
7	⊗	-	-	+	1
8	⊗	-	-	-	0
összesen :					10

+ = szükséges mérés

- = nem szükséges, mert ismétlődő érték.

2. táblázat.

A mágneses csatolásoknak kondenzátorral való kiegyenlítése annak megfontolásnak alapján történhetik, hogy a csatolás immaginárius összetevőjét kondenzátorral is lehet kiegyensúlyozni, ahogy azt a 9. ábra mutatja, feltéve, hogy a reális összetevő elhanyagolható. A kondenzátor értékét az áthallás mérésekor változtatható kondenzátorral állapíthatjuk meg az áthallás minimumából.

Az áthallást okozó zavaró jelenségeknek gazdasági jelentőséget ad az a körülmény, hogy az áthallás csökkentésének mértékétől függ az erősítők távolsága (az erősítőszakaszok hossza), a megengedhető erősítés, sőt a távkábel létesítésének gazdaságossága. Ezeknek a szempontoknak figyelembevételével minden áramkörfajtára megállapíthatjuk a tűrhetőségi határt. A régi kábelek létesítésekor részint még nem volt meg a ma követelt gyártási és anyagegyenletességi tökéletesség, részint nem is volt szükség az áthallásmentesség akkora fokára, mint a mai vivóáramú rendszereknél a

nagyobb frekvenciáknál. Ezért a meglévő régi kábelek a rajtuk berendezendő vivőfrekvenciás üzem számára, annak áthallási követelményei miatt, csak igen óvatosan fogadhatók el. Az áthallásmentesség szükséges határértéke egyrészt az, hogy az áthallott beszéd még ne legyen megérthető, másrészt az, hogy az áthallott beszéd vagy egyéb zaj az üzemi beszélgetés érthetőségét meg ne zavarja.

Az áthalláscsillapítás megítélésére a C. C. I. az áthallási csillapítás alapértékének fogalmát állapította meg.

Az áthallás alapértéke b_0 , a szükséges nívó-viszonyt adja meg a hasznos és zavaró feszültség közt ugyanazon az áramkörön, mégpedig azonos adás-

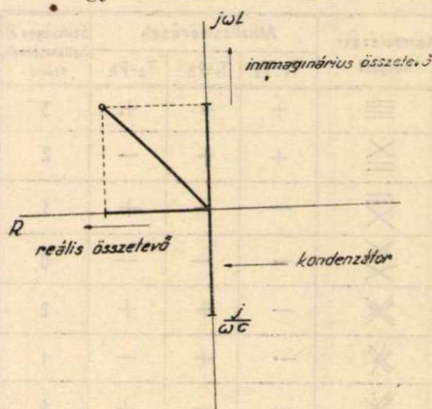

9. ábra.

és vételnívóérték mellett mérve. Az így megállapított viszony a mértéke annak, hogy a hasznos beszédenergiát az áthallásos energia milyen mértékben zavarja. Ha pl. a két nívó közt a viszony 1800:1, az alapérték $b_0 = 7.5 N = \ln 1800$.

Ma alapértékben adják meg a tűrhetőségi áthallás-értéket. Az L-rendszer és a kéthuzalos, vagy négyhuzalos áramkörök közt megengedett tűrhetőségi értékek kb. ezek:

Zavart áramkör	Zavaró áramkör	
	2- vagy 4-huzalos	L-rendszer
2 huzalos	7.0 N (800 Hz)	—
L	7.0 N (800 Hz)	7.0 N (5000 Hz)

FELHASZNÁLT IRODALOM.

1. Dr. Tomits I.: Távbeszélő áramkörökön mért áthallási csillapítások alapértékéről. Magyar Posta, XVI. évf. 1. sz.
2. G. v. Susani und H. Haselhorst: Grundwerte des Nebensprechens in Fernsprech- und Rundfunkkreisen (E. F. D. 54. Folge.)
3. H. Schmid: Entstehung und Wesen des Nebensprechens zwischen Fernsprechleitungen. (Der Fernmelde-Ingenieur, 1. Jahrgang, Heft 11.)
4. Der Siemens-Kondensatorausgleich für Fernsprechkabel. (Siemens Kabeltechnik.)
5. Dr. H. W. Droste: Die Übertragung von Schwachströme durch Kabel, deren Bau und Eigenschaften. (Das Neumeyerbuch I. Band 1934.)
6. C. C. I. Fehér könyv 1940.
7. K. Küpfmüller: Über das Nebensprechen in mehrfachen Fernsprechkabeln und seine Verminderung. (Archiv f. Elektrotechnik, XII. 1923. 160. 1.)
8. K. Sieber und K. Schlump: Beitrag zur Theorie des Aufbaues störungsarmer Fernsprechkabel. (E. N. T. 11. 1934. 119. 1.)
9. G. Wuckel: Komplexe magnetische Nebensprechkopplungen in Fernkabeln während der Herstellung. (E. N. T. 8. 1931. 49. 1.)
10. W. Doebke: Das Nebensprechen in Fernsprechkabeln. (E. N. T. 8. 1931. 63. 1.)
11. H. Schiller: Über Nebensprechstörungen in Fernsprechkabeln. (E. N. T. 8. 1931. 114. 1.)
12. G. Wuckel: Entstehung u. Wesen der magnetischen Nebensprechkopplungen in Fernsprechkabeln. (E. F. D. 34. 1934. 19. 1.)
13. K. W. Wagner: Grundsätzliches über elektromagnetische Kopplungen zwischen parallelen Leitungen. (E. F. D. 36. 1934. 147. 1.)
14. G. Wuckel: Neuere Entwicklung in der Herstellung von Fernsprechkabeln auf physikalischer Grundlage.
15. K. Dohmen und G. Pleuger: Technik u. Wirtschaftlichkeit der Ausgleiche in Fernsprechkabeln. (E. F. D. 37. 1934. 219. 1.)
16. H. Griem und G. Pleuger: Die Frequenzbanderweiterung bei belasteten Fernsprechkabeln. (E. F. D. 55. 1940. 85. 1.)

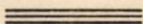

A nyiregyházai automatikus távbeszélő központ.

Írta: KOVÁCS ANDOR m. kir. postafőmérnök.

La centrale téléphonique automatique de Nyiregyháza. Par M. ANDOR KOVÁCS, Ingénieur principal de poste.

L'auteur fait connaître la centrale automatique système 7 DU de Nyiregyháza, construite, en 1941, dans les cadres du projet de mécanisation du réseau national téléphonique. La centrale relève une capacité initiale de 800 postes à lignes isolées et 400 postes jumelés. En vue des installations de sélection interurbaine automatique, la partie interurbaine de la centrale est aménagée pour le service interurbain automatique. Les solutions de circuits de connexion appliquées permettent un service rapide interurbain.

A nyiregyházai automatikus távbeszélő központ létesítésére az országos gépesítési terv keretében 1941-ben került sor a Magyar Posta XVI. évfolyam

4. számában ismertetett sátorlajújhelyi, érsekújvári és szekszárdi automatikus központokkal együtt.

Nyíregyházán megelőzőleg 700 különvonalú és 300 ikerállomásra kiépített CB központ volt üzemben, azonban az előfizetők számának gyors szaporodása folytán rövidesen bővítés lett volna időszerű. A bővítés azonban a jelfogó- és rendező-terem túlszűfolttsága miatt csak nehézségek árán, költséges módon lett volna keresztülvihető. Éppen ezért célszerűbbnek látszott automata központot létesíteni, annál is inkább, mert Nyíregyházán a tisztántúli távkábelrel kapcsolatban távkábel erősítő állomás és nagyobb számú távvalasztó berendezés felszerelésére is sor került. Ezenkívül azt is számításba kellett venni, hogy Nyíregyháza az országos automatizálási tervben gócpontként szerepel.

Az automata központ létesítését megkönnyítette az a körülmény, hogy a Nyíregyháza 1. sz. postahivatal épületében az automata központ részére szükséges helyiségek épületátalakítási munkálatokkal biztosíthatók voltak.

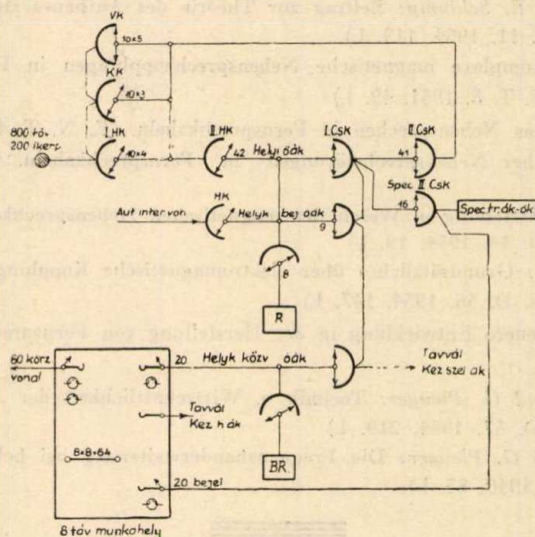

1. ábra. Nyíregyházi aut. távb. közp. kapcsolási vázlata.

A 7 DU rendszerű automata központ kiépített kezdeti befogadóképessége 800 különvonalú és 400 ikerállomás. Az alkalmazott ikerpáros vonalvezeték-áramköröknél az összetartozó ikertársak mind a híváskereső, mind a vonalkereső oldalon csak egy ívpontot foglalnak el.

A központ négyjegyes számozású, s a rendszer — a későbbi automatikus rurál-hálózat számmezőjének beleértésével — a teljes 1000—9999-es számmező kihasználását lehetővé teszi.

A kapcsolás felépítése — tekintettel a vonalszerelvények számára — három fokozatban történik (1. sz. ábra). A kapcsolóáramkörök számának megállapításánál a jósági fok kellő értéken tartása volt a fő szempont. Ezért a kapcsolásban résztvevő fokozatok mindegyikénél, s a regisztereknél is a méretezés 0,001 valószínűségi tényező figyelembevételével történt. Az előze-

tesen végzett forgalmi megfigyelések eredményeként a méretezés alapjául előfizetónként 0.6 két perces átlagos forgalmasórai hívás szolgált.

A bejövő távválasztó kapcsolásokat a bejövő helyközi összekötő áramkörök bonyolítják le, amelyek a kapcsolások felépítésénél a helyi regisztereket veszik igénybe.

A kézikézeltű helyközi központ 8 munkahelyből áll. A munkahelyekről a helyi előfizetők felhívása billentyűzéssel, azaz automatikus helyközi közvetítéssel történik. Ez a megoldás Nyíregyháza esetében a helyi multiplifikációs távolsági munkahelyeknél kedvezőbbnek tekinthető. Ugyanis a távválasztó hívások lebonyolítása és az automata helyközi közvetítés együttesen sokkal gazdaságosabb megoldást tett lehetővé, tekintve, hogy az érintett automata központi áramkörök (helyközi közvetítő összekötő-, II. csoportkereső- és helyi regiszter áramkörök) mind a kétfajta kapcsolat felépítésében egyaránt résztvesznek. Természetesen a távolsági munkahelyek mindazokkal a szerelvényekkel el vannak látva, amelyek a távválasztási üzemhez szükségesek. A manuális távolsági áramkörök, a bejelentő- és az automata helyközi közvetítő összekötő áramkörök, valamint a kezelőt hívó áramkörök kapcsolóhüvelyei és jelzőlámpái a helyközi központban két munkahelyes multiplifikációban szerepelnek. A zsinórpárok megoldása olyan, hogy a kérdő és az összekötő oldal felé külön lehet csengetni és beszélni, illetőleg a szám-billentyűzetet kapcsolni. A csengetés ú. n. „c” ágas megoldású.

A távolsági munkahelyeken elektromos vezérlésű kalkulográf órák nyertek alkalmazást. Ezek főórája a későbbi előfizetői távválasztásnál szükséges vezérlő jelek adására is alkalmas.

A távolsági kapcsolások meggyorsítása és a helyközi közvetítő összekötő áramkörök túl hosszú igénybevételének elkerülése gyorskapcsolással válik lehetővé. A gyorskapcsolásnál a kezelő a távolsági bejelentő vonaláramkörre kapcsolódott hívó fél részére — amennyiben a kívánt irányban szabad távolsági áramkör rendelkezésre áll — a kapcsolást a bejelentő vonaláramkörön keresztül azonnal létesíti. Ilyen esetben tehát a hívó fél a bejelentés után nem bont, hanem kézben tartott hallgatóval várja az azonnal bekövetkező kapcsolást. A gyorskapcsolás a távolsági áramkörök jobb kihasználását teszi lehetővé, azonkívül a kezelés teljesítményét növeli és a helyközi közvetítő összekötő áramkörök igénybevételét csökkenti. Minthogy a bejelentő áramkörön át történő távolsági kapcsolások a speciális vonalkereső és a helyi összekötő áramkörök tartási idejét lényegesen megnövelik, azok számát ennek megfelelően kellett megállapítani. Ezenkívül a távolsági bejelentő vonaláramkörök úgy vannak kiképezve, hogy a II. híváskereső áramkörre történő visszahatásuk folytán a távolsági bejelentőt hívó helyi fél vonala helyközileg foglalttá válik, az összekötő áramkör pedig fémes átkötési helyzetbe kerül.

A központ az üzemfenntartáshoz szükséges segédberendezésekkel (közvetlen leolvasású forgalmi megfigyelő berendezés, félautomatikus ellenőrző készülék, stb.) el van látva.

A helyközi központ felügyelő szekrénye kétmunkahelyes kivitelben készült.

Az erősítő-teremben a vonalfelügyeletnek külön kerettípusú vizsgáló-

automatikus töltés a telepek kellő töltésfokon tartása érdekében 52—56 volt feszültségátalakítók között történjék.

Az üzem méreteire és a kábelerősítő állomásra való tekintettel a központ erősáramú berendezéséhez tartalék (Diesel) áramfejlesztő berendezés is tartozik.

A központ csengetési és jelzőhang áramforrásai — igen gazdaságosan — a távválasztó berendezések és a távkábelerősítő állomás hasonló jellegű áramforrásaival közösek.

A csengető áramot a távválasztó berendezések 20 periodusú váltakozó áramot termelő 100 Va teljesítményű motorgenerátorai (1 hálózati és 1 telep-ről hajtott tartalék) szolgáltatják.

A csengetési hangot a távválasztási jelzésekhez szükséges 150 periódusú statikus áramátalakítók, a foglaltsági hangot pedig az erősítő állomás 500 periódusú oszcillátorai termelik. Az erősítő állomás jelzéseire való káros visszahatás elkerülése céljából az 500 periódusú oszcillátor a foglaltsági hangot külön erre a célra szolgáló erősítőn keresztül adja.

A 2. ábra az automata központ alaprajzát szemlélteti. A gépteremben az 5. állványsoron vannak elhelyezve a helyközi közvetítés kapcsolóáramkörrei. A közvetlen leolvasású forgalmi megfigyelő berendezés ugyanitt, a vegyes kereten van felszerelve. Az erősáramú berendezések (accumulátor-telepek, töltő- és tartalék áramfejlesztő) az erősítő állomás hasonló berendezéseivel közösen az épület erősítőállomás-részének alagsorában nyertek elhelyezést.

Az automata központ üzembehelyezésére 1942. évi március hó 7-én került sor.

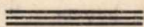

Jogesetek és joggyakorlat.

Cas juridiques et jurisprudence.

Törvénybe ütköző cselekmények a távbeszélő névsorok kiadásával kapcsolatosan.

Az utóbbi időben egyre többen próbálkoznak kereseti forrást találni a m. kir. posta távbeszélőelőfizetőiről összeállított és különböző hangzatos címeken hirdetett névsorok kiadásával.

Kereseti lehetőségüket nagyon sokszor úgy biztosítják, hogy a névsorok előfizetése, illetőleg az abban való hirdetés és címfelvétel iránti üzleti leveleket akként szövegezik és olyan megjelenési formában állítják ki, hogy a címzettekben azt a hitet keltsék, miszerint a hirdetett távbeszélő névsor a m. kir. posta által kiadott betűrendes, illetőleg az azzal egybefűzött és a m. kir. posta személyzetének jöletti alapítványa kiadásában megjelenő szaknévsorral azonos. Ezt a hitet az üzleti levelek címzettjében különösen a címként felragasz-

tott és a betűrendes, illetőleg a szaknévsorból kivágott címke, a névsor összeállítójának hangzatos, családi- és keresztnév feltüntetése nélküli tárgyi céggként való megjelölése, nemkülönben a hivatalos hang idézi elő.

Az ilyen névsorok kiadói ellen a m. kir. kincstár, valamint az alapítvány is pert indított tisztességtelen verseny abbahagyása iránt.

Az ítéletek közül egyet az alábbiakban ismertettek:

„A bíróság esetenként 100 (egyszáz) pengő pénzbüntetés terhe mellett alperest annak abbahagyására kötelezi, hogy:

a cégét az üzleti életben saját családi- és utónevének a cégszöveggel egyenlő nagyságú

és kiállítású betűkkel való feltüntetése nélkül használja,

hogy nyomtatványain, körlevelein, vagy általában üzlete körében a felperes kiadványai-ból kivágott címkéket címzésül használja,

hogy nyomtatványait üzletfeleinek a következő tartalmú „A M. Kir. Posta által hivatalosan kiadott „Betűrendes Távbeszélő Névsor“ adatai alapján megjelentetés előtt áll kiadásunkban a teljes kiadású Országos Telefon Szaknévsor“,

miután általános papírtakarékosságra való tekintettel csak korlátolt példányszámban jelenik meg, kérjük, hogy az Ön példánya ellenértéke fejében járó 10.— pengőt jelen befizetési lap kézhezvétele után feltétlenül befizetni szíveskedjék,

illetve kérjük, hogy ezen befizetési lap Értesítő részén feltüntetett szakmérnöki szakcím-szó alatt való közlésért járó 10.— pengőt ezen befizetési lap kézhezvétele után feltétlenül befizetni szíveskedjék, teljes tisztelettel a Kiadóhivatal“ felhívásszöveggel küldje meg.

Indokolás. A peresfelek kérelmeit, érveléseit és a felajánlott bizonyítékait a keresetlevél, a tárgyalási jegyzőkönyv és azok mellékletei tartalmazzák, amelyekre a bíróság az 1930 : XXXIV. t.-c. 22. §-a alapján hivatkozik.

Alperes beismerése alapján tény az, hogy Országos Telefonszaknévsor kiadásával hivatás-szerűleg foglalkozik, célja az, hogy az ország összes telefonelőfizetői ne betűrendes, hanem szakok szerint összefoglalt szaknévsorban jelenjenek meg,

hogy továbbá alperes a felperes által F/1—10. alatt csatolt felhívásokat és csekkbefizetési lapokat küldi el a telefonelőfizetőknek éspedig az F/1—5. alattiakat hirdetés közzététele, míg az F/6—10. alattiakat a kiadandó, vagy kiadott szaknévsor vételárának a megfizetése iránt.

Ezen okiratok nem vitás tartalma alapján tény az, hogy alperes a vállalata cégét a tele-fonelőfizetőkhez küldött felhívásában és általában üzlete körében „Országos Telefon Szaknévsor X. Y. Budapest, VIII., Németh-utca 51.“ megjelöléssel tünteti fel úgy azonban, hogy amíg a Telefon Szaknévsor felírás nagy nyomtatott betűkkel, addig aránytalanul kisebb betűkkel szerepel a családi- és utóneve,

továbbá, hogy a felhívásokat alperes nem a családi neve feltüntetésével, hanem egyszerűen „Kiadóhivatal“, illetve némely esetben mint az F/1. és F/2. alattiakból kitűnik „Országos Telefon Szaknévsor Budapest“ felírást tartalmazó, aláírás nélküli körpecséttel történt aláírással látja el,

továbbá, hogy a címzettek nevét a felhívások megcímezésénél nem a szokásos kéz- vagy gépirással, hanem a telefonkönyvből, vagy esetleg a szaknévsorból, illetve útmutatóból kivágott névcímkéket ragasztja fel a felhívásokra,

továbbá, hogy a felhívások keigészítő részét képező csekkbefizetési lapokon a csekkszám-tulajdonosaként azonos nagyságú nyomtatott betűkkel szedve „X. Y. Országos Telefon Szaknévsor Budapest“ van feltüntetve,

és végül, hogy a felhívások címzései oldalán: „Hasonló magánvállalkozókkal nem tévesztendő össze“ nyomtatott felírás szerepel.

Alperes a felperes keresetességi jogát, továbbá versenytársi minőségét kifogásolta éspedig ez utóbbit csupán azon egyetlen okból kifolyólag, hogy a felperes az ország előfizetőit magába foglaló szaknévsort mindezeig nem adott ki.

A bíróság ezeket a kifogásokat alaposnak nem találta.

A Tvt. alapján kifejlődött bírói gyakorlat értelmében a Tvt.-be ütköző cselekmény abbahagyását „a jelen törvény értelmében arra jogosult“ mindenkitől, akinek magatartása a Tvt. rendelkezései alá esik, (Tvt. 1. §. 2. bek.) követelheti.

Azt, hogy a törvényben biztosított védelem-re ki jogosult, akként határozza meg, hogy amennyiben a törvény másként nem intézkedik, a tisztességtelen verseny abbahagyását a versenyvállalat — versenytárs — követelheti. Vállalat pedig a Tvt. 30. §-a értelmében minden egyéni, akár társas üzem, amely ipari vagy kereskedelmi szolgáltatások visszerthes teljesítésével foglalkozik. A törvény az üzleti versenynek és oltalmának a körét a kereskedelmi törvény és ipartörvény határain túlmenve mindennemű foglalkozási ágra kiterjesztette, kö-zömbösnek tekintvén azt is, hogy az ipari vagy kereskedelmi tevékenység folytatására vonatkozó jogosultság a vállalat tulajdonosát megilleti-e, mert a törvény alkalmazásánál az ipari vagy kereskedelmi szolgáltatások visszerthes teljesítésével való foglalkozás az irányadó. (C. IV. 2840/1938.)

E jogszabály alapján a felperesnek az alperessel való viszonylatban a versenyvállalati, versenytársi minőségét meg kellett állapítani, mert a felperes a fent megállapított tényállás szerint a telefon szaknévsornak forgalombahozásával, tehát kereskedelmi szolgáltatások visszerthes teljesítésével ténylegesen és rendszeresen foglalkozik.

Minthogy a fentebbi megállapítások szerint a szaknévsor kiadási joga a felperest megilleti, azzal felperes üzletszerűleg foglalkozik, az al-

peres által állított az a körülmény, miszerint felperes az ország összes előfizetőit magában foglaló szaknévsort mindeztideig ki nem adott, az ő versenytársi minőségét a fentiekre tekintettel nem érinti.

Üzleti versenyt jelent a közfelfogás szerint az ipari, vagy kereskedelmi élet köréhez tartozó minden olyan gazdasági tevékenység, amely nyereség elérésére, jövedelemszerzésre irányul és versenyhatás előidézése érdekében általában alkalmas, vagyis minden olyan gazdasági tevékenység, amely berendezésénél, külső megjelenésénél fogva alkalmas arra, hogy másoknak jogosult hasznoszerzésre irányuló gazdasági tevékenységét az üzletfelek elvonása által hátrányosan befolyásolja.

Ebből a szempontból vizsgálva az alperesnek a fentiekben megállapított ténykedéseit és magatartását, a bíróság arra a megállapításra jutott, hogy ezek a ténykedések beleütköznek a Tvt. 1., 2., 7., 8. és 9. §-aiban foglalt rendelkezésekbe.

Nem kétséges ugyanis, hogy alperesnek ama cselekménye, miszerint cégjegyzésül a családi nevének mellőzésével az „Országos Telefon Szaknévsor” megjelölését használta,

hogy a felekhez küldött felhívásaiban az általa kiadandó szaknévsort mint a m. kir. Posta által hivatalosan kiadott telefon névsor adatainak a felhasználásával készültet hirdette,

a felhívás megszövegezésében a hivatalos stílust utánozta,

sőt a felhívás hivatalos jellegének még nyomatékosabb kidomborítása végett a felhívást a családi neve mellőzésével egyszerűen „Kiadóhivatal” vagy „Országos Telefon Szaknévsor Budapest” feliratot tartalmazó és általában a közhivatalok által használatos körpecséttel látta el aláírásként, s abban a papírhíánynak és ebből kifolyólag a szaknévsornak csupán korlátozott számban való megjelentetésének előzetárása által igyekezett a címzettek rendelési szándékára hatni,

hogy címzésül a Posta által kiadott telefonkönyvből vagy esetleg a felperes által kiadott szaknévsorból és útmutatóból kivágottnak címkeket használt fel,

végül, hogy arra is felhívta a címzettek figyelmét, hogy a vállalkozás nem tévesztendő össze hasonló magánvállalkozásokkal, ami által a vállalatának hivatalos jellegét kívánt kölcsönözni;

a maguk összességében feltétlenül alkalmasak arra, hogy a címzetteket és általában a nagyközönséget az alperes kiléte, az alperesi

vállalat mibenléte tekintetében megtéveszték, mert a bíróság megítélése szerint a cselekmények szándékosan azt a célt szolgálják, miszerint a felekben azt a meggyőződést keltsék, hogy a hozzájuk intézett felhívás a m. kir. Posta által kiadott távbeszélő névsor mellékleteként szereplő és azzal egybefűzött és a felperes kiadásában megjelenő szaknévsorra vonatkozik, tehát végeredményben az alperes ezen hivatalos jelleg színlelésével s ilyen formában eszközölt működésével a felperes jogszerű hasznoszerzésre irányuló gazdasági tevékenységét károsan befolyásolja.

Minthogy ez az eljárás nemcsak ellenkezik azzal az elvvel, hogy a közönséget akként kell felvilágosítani, hogy az a szokásos figyelem mellett az ígért szolgáltatás tekintetében tévedésben ne lehessen, de nyilván az üzleti tisztességbe és a jóerkölcsbe is ütközik és nemcsak a versenytársnak, hanem a közönségnek az érdekét is sérti, tehát rosszhiszeműnek is tekintendő; mihezképest a keresetnek a rendelkező rész értelmében helyet kellett adni.

Nem tulajdonított a bíróság fontosságot az alperes által A/2—10. alatt csatolt levelek tartalmának, amelyben a levélírók arról tesznek tanúságot, hogy az alperes felhívása által magukat megtévesztve nem érezték, mert egyfelől a nem vitás tényállás szerint ezek a levelek az alperes felkérése folytán ezen per sikeres kimenetele érdekében készültek, másrészt mert ezekkel szemben a felperes által már a keresethez, továbbá F/12.—F/20-ig csatolt és túlnyomórésztben a postai igazgatóságához intézett panaszlevelek tartalmából éppen a felperesi álláspont nyert beigazolást.

Mellőzte a bíróság az ítéletnek az alperes költségén hírlapi közzétételének az elrendelését, mert az A/24. és A/25. alatt csatolt okiratok tartalmából az állapítható meg, hogy alperes ezidőszert úgy az ügyleteket szerző ügynökök figyelmét, mint a címzettek s általában a nagyközönség figyelmét is felhívta arra, hogy az alperesi vállalat különbözik a felperes vállalatától s hogy a szaknévsor megjelentetése tekintetében a m. kir. Posta semminemű összefüggésben nem áll, ennél fogva a bíróság az alperesnek a jövőben ilymódon folytatandó gazdasági tevékenységére figyelemmel az alperesi vállalatra nézve méltánytalannak látszó megszegyenítést, s esetleg existenciális tönkremenést eredményező hírlapi közzétételt a felperesi vállalat érdekében megóvása szempontjából indokoltnak és szükségesnek nem találta.

Közli: Dr. Nánay Endre.

Érdekes kérdések.

Questions intéressantes.

Újabb pályatételünk:

5. A postahivatalhoz lebélyegzés végett küldött, levelezőlapként bérmentesített és visszaküldés céljából a feladó saját címével ellátott levelezőlapok nyomtatványként postára adhatók-e azzal a nyomtatott felhívással, amelyben a feladó arra kéri a bélyegzést végző postahivatalt, hogy a megcímezett küldeményeket emlékbélyegző lenyomattal ellátva levelezőlapként juttassa hozzá vissza.

A pályázaton a m. kir. posta személyzetének minden tagja résztvehet. A pályamunka legfeljebb három gépirásos oldalra terjedhet. A pályázati határidő 1942 július hó 10.

A pályamunkán a szerző nevét nem szabad feltüntetni, hanem azt külön borítékban, zárt és lepecsételt jeligés levélben a pályamunkával együtt kell a Magyar Posta szerkesztőségéhez juttatni. A jeligés levelet csak abban az esetben bontják fel, ha a szerző a munkájáért jutalomdíjat kap, vagy legalább is dicséretben részesül. A jutalomdíj összege 50 pengő.

A jutalomban vagy dicséretben nem részesült pályamunka szerzőjének nevét tartalmazó levelet a döntés után megsemmisítik és így a szerző neve ismeretlen marad. A pályamunka végén a kidolgozáskor igénybevett forrásmunkákat meg kell jelölni, hivatkozva a forrásmunka oldalának és bekezdésének számára, ahonnan a pályázó idézett vagy érveket merített a tétel megoldásához.

A pályázaton a Magyar Posta szerkesztőbizottságának tagjai, továbbá a postavezérgazgatóság ügyosztályvezetői, akik a bírálatra hivatva lesznek, nem vehetnek részt.

PÁLYÁZATI EREDMÉNY.

Az 1942. évi 2. számban közölt 2. számú pályatétel a következő volt:

Más postahivatalhoz áthelyezett postamester a hivatal elhelyezésére szolgáló házat eladja. Az új tulajdonos az egész épületet a maga számára kívánja igénybevenni. A ma érvényes rendelkezések figyelembevételével milyen jogorvoslattal lehet a postahivatal részére az eddig bérelt helyiségeket továbbra is biztosítani?

A beérkezett pályamunkák közül a „Huszonkettes“ jeligéjű pályamunka a pályatételt helyesen oldotta meg. Szerzője: dr. Kürti László m. kir. posta-titkár (Postaigazgatóság, Budapest) 50 pengő jutalomban részesült.

*

Az 1942. évi 3. számban közölt 3. számú pályatétel a következő volt:

Milyen intézkedésekkel lehetne mozgópostáknál a csomagdarabszám helyességéért a felelősséget a mainál biztosabban megállapítani, ha a mozgóposta egyszerre több ajtón át kezel?

A szerkesztőbizottság a beérkezett pályamunkák közül a „Széchenyi Ist-

ván" jeligéjű pályamunka szerzőjét, **Dóczy István m. kir. postafőtisztet** (Postahivatal Székesfehérvár 1.) **50 pengő jutalomban** részesítette.

*

Dr. Kürti László m. kir. postatitkár jutalomnyertes pályamunkája:

Bevezetőben rá kell mutatnom arra, hogy ha egy postamesteri hivatal a postamester saját házában van elhelyezve, akkor tényleges bérleményről nem lehet szó.

A postamester ugyanis valamely hivatal önálló kezelésére kinevezett közszolgálati alkalmazott, akinek jogai és kötelezettségei azonban az általános szabályoktól eltérően vannak szabályozva. A postamester kötelezettségei közé tartozik többek között az is, hogy a kezelésére bízott postahivatalt megfelelő hivatali helyiségben köteles elhelyezni. Ez a legtöbb esetben a postamester által kötött magánbérlet útján történik. A m. kir. kincstár csak a legkivételesebb esetekben bérel helyiséget a postamesteri hivatal céljaira.

Ha tehát a postahivatal a postamester saját házában van elhelyezve, a helyiségre vonatkozóan bérleti jogviszony nem keletkezhet, mert a bérleti szerződést a postamesternek kellene megkötni a ház tulajdonosával. A postamester viszont önmagával szerződést nem köthet.

A hivatali helyiségre vonatkozóan tehát a m. kir. posta és a postamester között jogviszony nem jön létre, de tekintettel arra, hogy a kinevezett postamester a postahivatalt csak kezeli, nem pedig saját, személyes jogán működ-teti, — a m. kir. posta szempontjából a hivatali helyiség tekintetében tényleges birtokállapot keletkezik.

A kérdés megoldásánál tehát végeredményében azt kell kutatnunk, hogy ezt a birtokállapotot — annak ellenére, hogy a helyiség tulajdonjogában változás állott be — milyen módon lehetne megfelelő jogalappal körülbástyázva, továbbra is fenntartani.

A tulajdonjog a legteljesebb és legközvetlenebb joguralom a tulajdonjog tárgya felett. Az általános jogszabályok szerint tehát az új tulajdonos a hivatali helyiségre vonatkozóan a tulajdonjog megszerzésével egyidejűleg a hivatali helyiség feletti legteljesebb rendelkezési jogot is elnyerte.

A mai háborús idők okozta szükség azonban az arra illetékes jogalkotó tényezőket az egyén tulajdonjogának bizonyos korlátozására kényszerítette. A lakások és egyéb célokat szolgáló helyiségek feletti tulajdonjog is nagymértékben korlátozva van.

A m. kir. kormány az 5777/1941. M. E. számú rendeletével szabályozta a lakások és egyéb helyiségek bérletére vonatkozó kérdéseket. Ez a rendelet a rendes felmondások eseteit és módját is szabályozza, illetőleg igen szűk keretek közé szorítja. Ugyanakkor az állami. törvényhatósági, stb. hivatal, üzem elhelyezésére szolgáló helyiségekre vonatkozóan úgy rendelkezik, hogy ezeknek a bérletét vagy más címen fennálló használatát, még a rendes felmondások megszükitett keretei között sem lehet megszüntetni. A megszükitett keretek között szerepel az a felmondási jogcím is, amellyel a háztulajdonos akkor élhet, ha a helyiségre saját magának van szüksége.

Az idézett kormányrendelet értelmében tehát a máshova kinevezett postamester eltávozása után az új tulajdonos a megvásárolt házban, illető-

leg a régi hivatali helyiségben a postahivatal működését túrni tartozik és a helyiség postai célra való használatát rendes felmondással meg nem szüntetheti.

A rendkívüli felmondás eseteinek (bér nem fizetés, stb.) természetesen ilyen esetben is helye van, de ennek gyakorlati jelentősége jóformán teljesen elenyésző, mert ilyen felmondásra egy postahivatal működésével kapcsolatban sem kerülhet sor.

Összefügg a kérdéssel még az is, hogy ha a postamesteri hivatal a fent idézett kormányrendelet által biztosított jog alapján, tehát szerződés nélkül birtokolja a hivatali helyiséget, mennyi bért követelhet az új háztulajdonos. Erre vonatkozóan is az idézett kormányrendelet intézkedik.

Ha a helyiség előzőleg nem volt bérbeadva, a háztulajdonos jogszerűen nem követelhet magasabb bért, mint amilyen összeget az illető helyen (városrészben) hasonló helyiségeért az 1939. évi szeptember hó 1. napján általában fizettek. Ezt az összeget a hatóság igazolja.

Mindezeket összefoglalva:

ha az új tulajdonos a postahivatal helyiségének használatát arra való hivatkozással, hogy a helyiséget saját maga számára kívánja igénybevenni, felmondja, — a felmondást az 5777/1941. M. E. számú kormányrendelet 8. §-ára való hivatkozással vissza kell utasítani.

Felhasznált forrásmunkák:

1. A Budapesti Közlöny 1941. évi 173. számában közzétett 5777/1941. M. E. számú rendelet.
2. A P. R. T. 1928. évi 24. számában közölt 15.465. számú rendelet. (A m. kir. postamesterek szolgálati szabályzata.)

A POSTA FORGALMA.

La trafic de la poste.

1942 április hó.

Ismerteti: Dr. KANYÓ ÖDÖN m. kir. postatitkár.

Publié par M. le Dr. ÖDÖN KANYÓ Secrétaire de poste.

En vue de pouvoir observer et apprécier le mouvement du trafic, la tendance du développement ainsi que l'influence du tarif et de règlements sur l'utilisation des divers services, l'Administration recueille toutes les données relatives au trafic des services postal, télégraphique, téléphonique et de la T. S. F. Les détails de la statistique sont contenus dans le Rapport annuel de la Poste hongroise. Les tableaux ci-après ne contiennent que les résultats principaux mensuels et périodiques. Les chiffres per-

mettent de faire des comparaisons entre les résultats du mois indiqué en-haut et ceux de même mois de l'année précédente, d'une part, entre les résultats constatés à partir du commencement communiqués dans les tableaux ci-indiqués et ceux de la même période de l'année précédente, d'autre part.

Les différences en nombre et en pourcentage entre les comparaisons respectives sont relevées au bas des tableaux.

Az előző évi április havi forgalom a délvidéki területek birtokbavételével kapcsolatos rendkívüli események következtében szokatlanul

erős volt és az addigi havi csúcértéket képviselte. A múlt év áprilisában természetesen a délvidéki területre eső forgalom még elenyé-

szően csekély volt s így a múlt évi április havi forgalmat úgyszólván teljesen a Délvidék nélküli országrész forgalmának lehet tekinteni.

A f. évi április havi forgalom a múlt év áprilishoz képest 19.9%-os emelkedést mutat. A f. évi április havi eredményben azonban a délvidéki területekkel kapcsolatos többforgalom is szerepel. A délvidéki területek postaforgalma fokozatos fejlődés során csak 1941. év augusztus havában érte el azt a nagyságot, amely már rendszeresnek és kialakultnak tekinthető. Tehát az előző évi eredményekkel való összehasonlításnál a területgyarapodást, mint forgalomnövelő tényezőt, csak a f. évi augusztus hónapban hagyhatjuk elsősíben teljesen figyelmen kívül, feltéve, hogy a terület addig nem változik. Ettől az időponttól kezdődőleg csak azokat a tényezőket kell a forgalomemelkedést előidéző okok vizsgálatánál — figyelembe venni, amelyek nem közvetlenül a területváltozás következményének, hanem a természetes és rendszeres fejlődés eredményének, az általános gazdasági és politikai helyzet folyamányának tekinthetők.

A folyó év április havában — az előző évhez képest — ismét a postai üzemeltetés forgalma alakult a legkedvezőbbben. A távközlési üzemeltetés forgalomemelkedése lényegesen mérsékeltebb volt, mint a postai üzemeltetésé. Az 1941. évben épen ellenkezőleg a távközlési üzemeltetésnél mutatkozott erőteljesebb emelkedés. Valószínű, hogy a távközlési üzemeltetés forgalomfejlődésének megtorpanását, különösen a távbeszélőnél, a forgalom lebonyolításához szükséges berendezések telítettsége, valamint az a körülmény okozhatta, hogy a meglévő berendezések befogadóképessége, főképpen a budapesti távbeszélő hálózatban, az anyaghiány miatt ez időszakra a szükségnek megfelelően nem fokozható.

A postai üzemeltetés egyes küldeményfajtái közül az átlagot meghaladó mértékben a posta-utalvány és csekk be-, illetőleg kifizetések összege, az ajánlott és közönséges levélpostai küldemények, valamint a csomagok darabszáma emelkedett. A postautalványok és csekkek összegének emelkedését elsősorban az árszínvonal, a jövedelmek, munkabérek és fizetések emelkedése idézte elő. Igen kedvezően alakult a postatakarék forgalom is. A betétek száma 24.0, a betétek összege pedig 30.4%-kal emelkedett, míg a takarékvisszafizetések száma 21.3, összege pedig 4.6%-kal csökkent. A takarékforgalom kedvező alakulásához valószínűleg az a körülmény is hozzájárult, hogy a jövedelmek, munkabérek stb. növekedése folytán, másrésztől a vásárlási lehetőség csökkenése következtében a pénz megtakarítása inkább volt lehetséges, mint azelőtt. A levélpostai küldemények számának

erőteljes emelkedéséhez a gazdasági élet élénkítése, valamint a közellátási célokat szolgáló hivatalos levelek számának növekedése is hozzájárult. A csomagforgalom emelkedése is főképpen az élelmickek beszerzési nehézségeivel függ össze.

A táviró üzemeltetés forgalma az előző évhez képest csak csekély mértékben, 6.2%-kal emelkedett. Az eredmény azonban nem kedvezőtlen, mert a múlt év április havában a Délvidék birtokbavételével kapcsolatban szokatlanul erős volt a táviróforgalom s így az emelkedés mértéke csak viszonylag alacsony. Az előző hónapoz képest 0.4%-os emelkedés mutatkozott, ami igen kedvező eredmény, mert a 10 évi adatokból számított átlagos április havi táviróforgalom a márciusinál 3.9%-kal alacsonyabb. A f. év áprilisában felvett táviratok száma 4.4, az érkezetteké pedig 7.0%-kal volt több, mint az előző évben.

A távbeszélőüzemeltetés forgalmának alakulása a távirónál kedvezőbb, mert az előző évi forgalmat 15.5%-kal haladta meg. Legerőteljesebb fejlődés a 200-at meghaladó előfizetővel rendelkező vidéki távbeszélő központoknál mutatkozik. Az emelkedést részben a délvidéki területekkel visszakért 200-nál több előfizető számláló központok, részben az ország többi részében működő olyan központok forgalma okozta, amelyek az elmúlt év folyamán érték el, illetőleg haladták meg a 200 előfizetői létszámot. A budapesti egységes távbeszélő hálózat forgalomemelkedése lényegesen kisebb, mint a vidéki hálózatokban. Az okot a budapesti központok telítettségében kell keresni. A budapesti egységes hálózat előfizetőinek száma egy év alatt 6.2, a számlált helybészéletek száma 9.9, a kezdeményezett távolsági beszélgetések száma 1.5, az érkezetteké pedig 3.7%-kal emelkedett, míg a vidéki hálózatokban ez az emelkedés 22.8, 62.3, 14.2, illetőleg 18.0%-nak felelt meg.

A posta 1942. évi április hó végén 774.047 rádióengedélyest tartott nyilván, ebből 203.956 engedélyes Budapest székesfőváros területén lakott. A 774.047 engedélyes 123.706-tal, vagyis 19%-kal több, mint az előző év áprilisában és 7410-zel, vagyis 1%-kal több, mint a f. év március havában. Az előző hónapoz képest mutatózó 7410 új rádióengedélyes közül 2410 Budapestre esett. Ez a szám majdnem fele az ország többi részében április hónapban belépett összes rádióengedélyeseknek. Postaigazgatósági kerületek szerint számszerűleg legerőteljesebben a budapesti (4710), a pécsi (798) és a soproni kerületben (579) emelkedett a rádióengedélyesek száma, százalékszerűen legnagyobb emelkedés a (Folytatása a 329. oldalon.)

1. POSTAFORGALOM.¹⁾ — 1. Trafic postal.¹⁾

E g y s é g: 1000 drb, összeg 1000 pengő. — Les nombres s'entendent en milliers, les montants en 1000 pengős.

Év Année	Hó Mois	Feladás — Expédition											
		Levélpostai küldemény drb. Objets de la poste aux lettres, nombre		Érték levél drb. Lettresde valeur nombre	Kézi,be-tét és sommás csomag drb. Colis nombre	Postautalvány Mandats-poste		Postatakarék betét Caisse d'épargne Versements		Csekkbefizetés Chèques Versements			
		közön-séges ordinaires	ajánlott recom-mandés			drb. nombre	összeg montant	drb. nombre	összeg montant	drb. nombre	összeg montant		
1941.	IV.	67.728	1.245	47	1.445	1.359	117.348	50	5.650	2.282	328.971		
1942.	IV.	85.063	1.630	45	1.881	1.909	181.564	62	7.370	2.635	485.143		
1941. I—IV.		252.856	5.113	179	5.603	5.373	447.828	283	28.283	9.317	1.265.603		
1942. I—IV.		318.022	6.632	184	7.488	6.419	713.957	282	35.161	10.484	1.883.538		
Összehasonlítások Comparaisons	1942. IV. havában 1941. IV. havához képest több (+) kevesebb (-) En avril 1942 par rapport au mois de avril 1941, en plus (+), en moins (-)		szám-szerűleg en nombre	+									
			17.335	+ 385	- 2	+ 436	+ 250	+ 64.216	+ 12	+ 1.720	+ 353	+ 156.172	
			%-ban en %	+ 25.6	+ 30.9	- 4.3	+ 30.2	+ 18.4	+ 54.7	+ 24.0	+ 30.4	+ 15.5	+ 47.5
Összehasonlítások Comparaisons	1942. I—IV. időszakában 1941. I—IV. időszakához képest több (+) kevesebb (-) En janv-avril 1942 par rapport aux mois de janv.-avril 1941, en plus (+), en moins (-)		szám-szerűleg en nombre	+									
			65.166	+ 1.519	+ 5	+ 1.885	+ 1046	+ 266.129	- 1	+ 6.878	+ 1167	+ 617.935	
			%-ban en %	+ 25.8	+ 29.7	+ 2.8	+ 33.6	+ 19.5	+ 59.4	- 0.4	+ 24.3	+ 12.5	+ 48.8

(Folytatás.)

Év Année	Hó Mois	Kézbesítés — Remise											
		Levélpostai küldemény drb. Objets de la poste aux lettres, nombre		Érték levél drb. Lettres de valeur nombre	Kézi,be-tét és sommás csomag drb. Colis nombre	Postautalvány Mandats-poste		Postatakarék kivét Caisse d'épargne Paiements		Csekk-kifizetés Chèques Paiements			
		közön-séges ordinaires	ajánlott recom-mandés			drb. nombre	összeg montant	drb. nombre	összeg montant	drb. nombre	összeg montant		
1941.	IV.	67.967	1.245	56	1.451	1.354	115.804	47	6.043	735	151.112		
1942.	IV.	85.363	1.651	52	1.919	1.622	179.870	37	5.763	914	221.515		
1941. I—IV.		253.677	5.147	209	5.613	5.181	438.867	173	21.197	2.893	529.366		
1942. I—IV.		319.053	6.683	211	7.364	6.381	682.304	137	19.769	3.460	764.636		
Összehasonlítások Comparaisons	1942. IV. havában 1941. IV. havához képest több (+) kevesebb (-) En avril 1942 par rapport au mois de avril 1941, en plus (+), en moins (-)		szám-szerűleg en nombre	+									
			17.396	+ 406	- 4	+ 468	+ 268	+ 64.066	- 10	- 280	+ 179	+ 70.403	
			%-ban en %	+ 25.6	+ 32.6	- 7.1	+ 32.3	+ 19.8	+ 55.3	- 21.3	- 4.6	+ 24.4	+ 46.6
Összehasonlítások Comparaisons	1942. I—IV. időszakában 1941. I—IV. időszakához képest több (+) kevesebb (-) En janv-avril 1942 par rapport aux mois de janv-avril 1941, en plus (+), en moins (-)		szám-szerűleg en nombre	+									
			65.376	+ 1.536	+ 2	+ 1.751	+ 1200	+ 243.437	- 36	- 1.428	+ 567	+ 235.270	
			%-ban en %	+ 25.8	+ 29.8	+ 1.0	+ 31.2	+ 23.2	+ 55.5	- 20.8	- 6.7	+ 19.6	+ 44.4

1) Az adatok ideiglenesek. — Les chiffres sont provisoires.

2. TÁVIRÓFORGALOM.) — 2. Trafic télégraphique.)
3. TÁVBESZÉLŐFORGALOM.) — 3. Trafic téléphonique.)

Év Année	Hó Mois	Távíró Télégraphe		Távbeszélő — Téléphone								
		Táviratok ezer drb.		Főállomások száma drb. Nombre des postes téléphoniques					Közvetlen összeköttetések száma Raccor-dements directs nombre	Számított helyi beszélgetések száma ezrekben Conversations locales complètes nombre en milliers		
		Télégrammes, nombre en milliers	feladás dépôt	kézbé-sítés remise	hálózatok szerint dans le réseau		összesen total	bpesti egységes hálózatban dans le réseau uniforme de Budapest		vidéken en Province	összesen total	
					bpesti egységes uniforme de Budapest	falurend-szerű és 200 elő-fizetőnél nagyobb système rural et plus de 200 abonnés			200 elő-fizetőnél kisebb jusqu'à 200 abonnés			
1941.	IV.	523	633	89.107	33.095	32.529	154.731	2.975	16.333	2.602	18.935	
1942.	IV.	546	677	94.599	41.520	39.085	175.204	3.148	17.943	4.222	22.165	
1941. I—IV.		1.686	2.014	—	—	—	—	—	62.342	10.023	72.365	
1942. I—IV.		2.046	2.407	—	—	—	—	—	70.112	16.480	86.592	

Összehasonlítások Comparaisons	1942. IV. havában 1941. IV. havához képest több (+) kevesebb (-) En avril 1942 par rapport au mois de avril 1941, en plus, (+) en moins (-)		szám-szerűleg en nombre	1942. I-IV időszakban 1941. I-IV. időszakához képest több (+) kevesebb (-) En janv.-avril 1942 par rapport aux mois de janv.-avril 1941 en plus (+), en moins (-)		szám-szerűleg en nombre	1942. I-IV időszakban 1941. I-IV. időszakához képest több (+) kevesebb (-) En janv.-avril 1942 par rapport aux mois de janv.-avril 1941 en plus (+), en moins (-)		szám-szerűleg en nombre	1942. I-IV időszakban 1941. I-IV. időszakához képest több (+) kevesebb (-) En janv.-avril 1942 par rapport aux mois de janv.-avril 1941 en plus (+), en moins (-)		szám-szerűleg en nombre	
	%			%			%						
	%		%		%		%		%		%		
	%		%		%		%		%		%		%
% <td>+ 23</td> <td>+ 44</td> <td>+ 5.492</td> <td>+ 8.425</td> <td>+ 6.556</td> <td>20.473</td> <td>+ 173</td> <td>+ 1.610</td> <td>+ 1.620</td> <td>+ 3.230</td>		+ 23	+ 44	+ 5.492	+ 8.425	+ 6.556	20.473	+ 173	+ 1.610	+ 1.620	+ 3.230		
% <td>+ 4.4</td> <td>+ 7.0</td> <td>+ 6.2</td> <td>+ 25.5</td> <td>+ 20.2</td> <td>+ 13.2</td> <td>+ 5.8</td> <td>+ 9.9</td> <td>+ 6.2</td> <td>+ 17.1</td>		+ 4.4	+ 7.0	+ 6.2	+ 25.5	+ 20.2	+ 13.2	+ 5.8	+ 9.9	+ 6.2	+ 17.1		
% <td>+ 360</td> <td>+ 393</td> <td>—</td> <td>—</td> <td>—</td> <td>—</td> <td>—</td> <td>7.770</td> <td>+ 6.457</td> <td>14.227</td>		+ 360	+ 393	—	—	—	—	—	7.770	+ 6.457	14.227		
% <td>+ 21.4</td> <td>+ 19.5</td> <td>—</td> <td>—</td> <td>—</td> <td>—</td> <td>—</td> <td>12.5</td> <td>+ 6.4</td> <td>+ 19.7</td>		+ 21.4	+ 19.5	—	—	—	—	—	12.5	+ 6.4	+ 19.7		

3. TÁVBESZÉLŐFORGALOM (folytatás). — 3. Trafic téléphonique (suite).

4. RÁDIÓELŐFIZETŐK. — 4. Nombre des abonnés de radio.

Év Année	Hó Mois	Távbeszélő — Téléphone							Rádió Radiodiffusion		
		Központok száma Nombre des centrales	Távolsági beszélgetés 1000 drb. Conversations interurbaines nombre en milliers					Rádió előfizetők száma Nombre des abonnés			
			kezdeményezett départ		érkezett arrivée			Buda- pesten à Budapest	vidéken en province	összesen total	
			bpesti egységes hálózatban dans le réseau uniforme de Budapest	vidéken en province	összesen total	bpesti egységes hálózatban dans le réseau uniforme de Budapest	vidéken en Province				összesen total
1941.	IV.	2.265	204	890	1.094	191	910	1.101	186.305	464.036	650.341
1942.	IV.	2.490	207	1.016	1.223	198	1.074	1.272	203.936	570.111	774.047
1941. I—IV.		—	718	3.087	3.805	696	3.201	3.897	—	—	—
1942. I—IV.		—	747	3.871	4.618	728	4.128	4.856	—	—	—

Összehasonlítások Comparaisons	1942. IV. havában 1941. IV. havához képest több (+) kevesebb (-) En avril 1942 par rapport au mois de avril 1941, en plus (+) en moins (-)		szám-szerűleg en nombre	1942. I-IV időszakban 1941. I-IV. időszakához képest több (+) kevesebb (-) En janv.-avril 1942, par rapport aux mois de janv.-avril, 1941, en plus (+), en moins (-)		szám-szerűleg en nombre	1942. I-IV időszakban 1941. I-IV. időszakához képest több (+) kevesebb (-) En janv.-avril 1942, par rapport aux mois de janv.-avril, 1941, en plus (+), en moins (-)		szám-szerűleg en nombre		
	%			%			%				
	%		%		%		%		%		
	%		%		%		%		%		
% <td>+ 225</td> <td>+ 3</td> <td>+ 126</td> <td>+ 129</td> <td>+ 7</td> <td>+ 164</td> <td>+ 171</td> <td>17.631</td> <td>106.075</td> <td>123.706</td>		+ 225	+ 3	+ 126	+ 129	+ 7	+ 164	+ 171	17.631	106.075	123.706
% <td>+ 9.9</td> <td>+ 1.5</td> <td>+ 14.2</td> <td>+ 11.8</td> <td>+ 3.7</td> <td>+ 18.0</td> <td>+ 15.5</td> <td>+ 9.5</td> <td>+ 22.9</td> <td>+ 19.0</td>		+ 9.9	+ 1.5	+ 14.2	+ 11.8	+ 3.7	+ 18.0	+ 15.5	+ 9.5	+ 22.9	+ 19.0
% <td>—</td> <td>+ 29</td> <td>+ 784</td> <td>+ 813</td> <td>+ 32</td> <td>+ 927</td> <td>+ 959</td> <td>—</td> <td>—</td> <td>—</td>		—	+ 29	+ 784	+ 813	+ 32	+ 927	+ 959	—	—	—
% <td>—</td> <td>+ 4.0</td> <td>+ 25.4</td> <td>+ 21.4</td> <td>+ 4.6</td> <td>+ 29.0</td> <td>+ 24.6</td> <td>—</td> <td>—</td> <td>—</td>		—	+ 4.0	+ 25.4	+ 21.4	+ 4.6	+ 29.0	+ 24.6	—	—	—

5. A FORGALOM MUNKAEGYSÉGEKBE — 5. Le trafic en unités de travail

Egység: 1000 drb. — Nombre en milliers.

Év Année	Hó Mois	Munkaegységek száma drb: — Nombre des unités de travail																						
		Kincstári postahivataloknál Bureaux d'Etat					Postamesteri hivataloknál és ügynökségeknél Bureaux des maîtres de poste et agences																	
		posta poste	távíró télé- graphie	távbeszélő téléphone	rádió radio	összesen total	posta poste	távíró télé- graphie	távbeszélő téléphone	rádió radio	összesen total													
drb. nombre		%		drb. nombre		%		drb. nombre		%														
1941	IV.	22.089	3.317	16.919	1.306	44.631	71	11.140	1.822	4.421	517	17.900	28.6											
1942.	IV.	27.583	4.573	19.479	1.517	53.152	70.9	14.034	1.949	5.169	652	21.804	29.1											
1941. I—IV.		85.644	14.042	63.663	5.138	168.487	71.9	42.420	5.628	15.685	2.024	65.757	28.1											
1942. I—IV.		110.312	16.812	75.403	5.995	208.522	71.4	54.284	6.829	19.964	2.545	83.622	28.6											
Összehasonlítások Comparaisons	1942. IV havában 1941. IV havához képest jobb (+) kevesebb (-) En avril 1942 par rapport au mois de avril 1941 en plus (+), en moins (-)	szám- szerüleg en nombre	+	5.494	+	256	+	2.560	+	211	+	8.521	-	+	2.894	+	127	+	748	+	135	+	3.904	-
		0/0-ban en %	+	24.9	+	5.6	+	15.1	+	16.2	+	19.1	-	+	26.0	+	7.0	+	16.9	+	26.1	+	21.8	-
	1942. I-IV. időszakban 1941. I-IV. időszakához képest jobb (+) kevesebb (-) En janv-avril 1942 par rapport aux mois de janv-avril 1941. en plus (+) en moins (-)	szám- szerüleg en nombre	+	24.668	+	2.770	+	11.740	+	857	+	40.035	-	+	11.864	+	1.201	+	4.279	+	521	+	17.865	-
		0/0-ban en %	+	28.8	+	19.7	+	18.4	+	16.7	+	23.8	-	+	28.0	+	21.3	+	27.3	+	25.7	+	27.2	-

(Folytatás.)

Év Année	Hó Mois	Munkaegységek száma az összes postai szerveknél: Nombre des unités de travail dans tous les services:														
		Posta Poste		Távíró Télégraphie		Távbeszélő Téléphone		Rádió Radio		Összesen Total						
		drb. nombre	0/0	drb. nombre	0/0	drb. nombre	0/0	drb. nombre	0/0	drb. total nombre	0/0					
1941.	IV.	33.229	53.2	6.139	9.8	21.340	34.1	1.823	2.9	62.531						
1942.	IV.	41.617	55.5	6.522	8.7	24.648	32.9	2.169	2.9	74.956						
1941. I—IV.		128.064	54.7	19.670	8.4	79.348	33.9	7.162	3.0	234.244						
1942. I—IV.		164.596	56.3	23.641	8.1	95.367	32.6	8.540	3.0	292.144						
Összehasonlítások Comparaisons	1942. IV havában 1941. IV havához képest jobb (+) kevesebb (-) En avril 1942 par rapport de au mois avril 1941, en plus (+) en moins (-)	szám- szerüleg en nombre	+	8.388	-	+	383	-	+	3.308	-	+	346	-	+	12.425
		0/0-ban en %	+	25.2	-	+	6.2	-	+	15.5	-	+	19.0	-	+	19.9
	1942. I-IV időszakban 1941. I-IV időszakához képest jobb (+) kevesebb (-) En janv-avril 1942 par rapport aus mois de janv-avril 1941, en plus (+), en moins (-)	szám- szerüleg en nombre	+	36.532	-	+	3.971	-	+	16.019	-	+	1.378	-	+	57.900
		0/0-ban en %	+	28.5	-	+	20.2	-	+	20.2	-	+	19.2	-	+	24.7

kolozsvári (+1.4%), a budapesti (+1.5%) és a pécsi kerületben (+1.2%) mutatkozott.

A posta különböző üzletágainak forgalmát munkaegységekben is kifejezi, minthogy az összforgalom általános és áttekinthető kifejezésére a darabszámok egyszerű összegezése útján nyert összdarabszám nem alkalmas. Ebben a darabszámban ugyanis az egyes üzletágak különböző természetű küldeményei és szolgáltatásai, másrészt darabszámok és összegek egyesén szerepelnek. A különböző szolgáltatások összeadhatása végett ezeket először közös nevezőre kellett hozni. Ez olymódon történt, hogy mindenegyes szolgáltatást a munka minőségének és az elvégzés időtartamának figyelembevételével értékeltünk. Az értékelés mérőeszköze a munkaegység. A közös nevezőre, a munkaegységre hozott szolgáltatások egyszerű összeadásának végösszege fejezi ki az egyes üzletágak munkaegységeiben elért forgalmát.

A munkaegységek tehát már alkalmasak a posta-, táviró-, távbeszélő- és rádióforgalom mérésére és összehasonlítására, de természetesen csak akkor, ha az összehasonlítási időszakban végzett munkák értékelése egyenlő alapon történik. A közölt táblázatok adatai az egyenlő értékelés alapján megállapított munkaegységek számát tüntetik fel és így a forgalom alakulásának megítélésére alkalmasak. Megjegyezzük azonban, hogy ezek az adatok a személyzet ál-

tal tényleg feldolgozott munkaegységek számával nem azonosak.

Az április havi forgalom az 1941. év ugyanazon hónapjának eredményeit 19.9%-kal haladta meg, az 1942. évi március havi forgalomnál pedig 1.0%-kal kisebb.

Összehasonlításul felsoroljuk az utolsó 12 év április havában elért forgalmi eredményeket:

Év	Április hó	33.0 millió munkaegység
1931.	április hó	33.0
1932.	„ „	29.4
1933.	„ „	27.2
1934.	„ „	26.7
1935.	„ „	30.2
1936.	„ „	30.8
1937.	„ „	32.6
1938.	„ „	36.2
1939.	„ „	40.9
1940.	„ „	48.1
1941.	„ „	62.5
1942.	„ „	75.0

A 75.0 millió munkaegység 55.5%-a a postai, 8.7%-a a táviró, 32.9%-a a távbeszélő, 2.9%-a pedig a rádió üzletágra, —70.9%-a a kincstári postahivatalokra, 29.1%-a pedig a postamesteri hivatalokra és ügynökségekre esett.

Az 1941. április hónaphoz képest legerőteljesebb emelkedést a postaforgalom érte el (25.2%), ezt követi a rádióforgalom 19.9, a távbeszélőforgalom 15.5, végül a táviróforgalom 6.2%-os emelkedéssel.

Könyvszemle.

Bibliographie.

A m. kir. posta állami személyzetének rangsorozati névjegyzékében az újrúji kinevezések következtében beállott változások feldolgozása miatt csak az elmúlt hónap elején jelenhetett meg a

Postás Szaknaptár 1942. évi évfolyama.

A postáság már türelmetlenül várta ezt a segéd-könyvnek is nevezhető szaknaptárt, amely vas-kos külsejével és megduzzadt tartalmával már rátekintésre is hirdeti, hogy egy területében megnőtt, gazdasági erejében gyarapodott s lelkiekben megerősödött ország számban megszaprodott postás-társadalmának nélkülözhetetlen kézikönyve.

A Szaknaptár most is, mint minden évben, közli az évről-évre újonnan feldolgozott tárgymutatót, az időszakos beadványok jegyzékét, a postaszemélyzet szolgálati szabályait, a személyzeti kedvezményeket, a szaktanfolyamokat, ismerteti az egyenruházatot, a betegségi biztosító ilntézetre, a jóléti alapítványra, a postás nyugdíjárulék alapra, a honvédelmi törvényre, a zsi-

dók közéleti és gazdasági térfoglalásának korlátozásáról szóló törvényre vonatkozó fontosabb tudnivalókat. Részletesen felsorolja a postás egyesületeket, ismerteti azok célját, stb. Postai szervként, illetőleg hivatalonként közli a személyzetet, majd mindezt a postamesternek és postakiadók névszerinti felsorolása, valamint a posta állami személyzetének rangsorozati névjegyzéke zárja be.

A Postás Szaknaptár 1942. évi kiadása ezeken felül még több igen értékes anyaggal is bővült. Így többek között részletes tájékoztatást kaphatunk az adók és illetékekről, az OTI-ról és a MABI-ról és az azokkal kapcsolatos tudnivalókról. Foglalkozik a Szaknaptár az alkalmi hivatali kisegítőkre vonatkozó szabállyal és még sok egyéb új rendelkezéssel.

Történelmi célt szolgál a vitez honvédségünk által visszafoglalt Délvidék postai szervezetének ismertetése és értékes adatokat tartalmaz a vizs-zatért területeken visszamaradt és átvett, illető-

leg visszavett postai alkalmazottak hivatalonkénti felsorolása.

Az a tény, hogy ott látjuk a Postás Szaknap-tárt minden vezető tisztviselő és minden beosztott postai alkalmazott íróasztalán, bizonyítja annak értékét, nélkülözhetetlen voltát és népszerűségét.

—ny.

A „Postások Évkönyvé”-nek XXXVII. évfolyama az előző évkönyvek formájában, de sokkal dúsabb tartalommal, az elmúlt hónapban hagyta el a sajtót.

Az Évkönyv első szembetűnő érdekessége a változatos szépirodalmi rész, melyben jelentékeny számú postás költő és író csillogtatta meg tehetségét. Igen tanulságos a postás egyesületek,

a postás nyugdíjárulék-alap, a Postás Takarékos és Hitelszövetkezet, a posta betegséig biztosító intézet stb. szervezetének és működési körének ismertetése s igen hasznosak azok a közlemények amelyek az állami tisztviselők járandóságaira, a PK-kölcsönre, az államszámviteltani államvizsgára és egyéb ismertetésekre vonatkoznak.

Az irodalmi színvonalon álló, értékes és érdekes tartalmú Évkönyvet a m. kir. posta állami személyzetének legújabb rangsorozati névjegyzéke egészíti ki.

A postás költők és írók ismételt bemutatkozása és a Postás Zene és Kultúregyesület ezévi vállalkozása pompásan sikerült, mert a postás társadalom örömmel fogadta és élvezettel forgatja a postás szép- és szakirodalom legújabb termékét.

—ny.

EGYESÜLETI ÉLET.

Kinevezések. A Délvidék visszatérésével megnövekedett postaforgalom ellátásához a minisztertanács több új állás rendszeresítését engedélyezte a m. kir. postánál. Az ezzel kapcsolatban május hóban történt kinevezések alkalmazásával alábbi kartársaink részesültek előléptetésben:

Postatanácsossá nevezték ki dr. Dénes Károly postatanácsosi címmel és jelleggel felruházott postatitkárt.

Postatitkárrá neveztettek ki: dr. Balogh Andor, dr. Dévay Károly és dr. Medgyesy József postatitkári címmel és jelleggel felruházott postasegédtitkárok, valamint Hopfer János postafőtiszt.

Postasegédtitkárok lettek: dr. Barcza Miklós, dr. Kuszy Elemér, dr. Fejes József, dr. Kindzierszky Emil és dr. Szabó Kálmán postafogalmazók.

Postafogalmazókká neveztettek ki: Dr. Bogisich Géza I. osztályú postatiszt, dr. Simon Péter, dr. Dános István, dr. Horváth Iván, dr. Gedeon István, dr. Budai Ferenc, dr. Király Albert, dr. Moldoványi Béla II. osztályú postatiszt, dr. Perényi István és dr. Zakár István postagyakornokok.

Postaműszaki tanácsos lett: Koromzai Vilmos postatanácsosi címmel és jelleggel felruházott postafőmérnök.

Postafőmérnökké nevezték ki: Flanek Tibor postafőmérnöki címmel és jelleggel felruházott postamérnököt, valamint Keresztesi Ernő postamérnököt.

Postamérnökök lettek: vitéz Kis-Surányi Sándor, Csapó Gyula és Nagy Jenő postasegédmérnökök.

Rendkívüli tagjaink közül dr. Hollós Tibor II. o. postatiszt I. o. postatiszté, dr. Rigó Béla postagyakornokot II. o. postatiszté nevezték ki.

Megbízás. Kantek Imre postatanácsost megbízták a m. kir. posta utalványleszámoló hivatala külföldi osztályának vezetésével.

A kassai m. kir. postaigazgatóság dr. Pintér János m. kir. postatitkárt a kerületi biztosi teendők ellátása alól felmentette és dr. Tóth Ferenc m. kir. postasegédtitkárt a kerületi biztosi teendők ellátásával megbízta.

Dr. Csuri István postafőfelügyelőt a Hódmezővásárhely 1. sz. postahivatal vezetése alól felmentették és egyidejűleg a Szeged 2. sz. postahivatal vezetésével megbízták.

Kitüntetés. A Kormányzó Úr Ó Főméltósága legutóbb a Nemzetvédelmi Kereszttel Pribék Imre és Kaszala István postagaigazgató kartársainkat tüntette ki.

A Kari Szövetség választmányi ülése.

A Postás Kari Egyesületek Szövetsége május 11-én választmányi ülést tartott. Az ülésen többek között az 1941. évi zárszámadást, majd az 1942. évi költségvetési előirányzatot tárgyalták meg. Elhatározta a választmány, hogy a közgyűlés előterjeszti az egyesület székházában lévő központi fűtés berendezésének átalakítására 9.000 pengő rendkívüli hitel megszavazását. Ugyancsak javasolja a választmány a közgyűlésnek, hogy a Szövetség várható bevételi feleslegéből 10.000 P-t a jóléti alapítványnak adjon visszafizetés kötelezettsége nélkül adományként kihazasítási kölcsönök céljára. A Postás Sportegyesület vándordíjára 700 pengőt szavazott meg a választmány. Ezután sorshúzással

történt meg a postás „Összetartás“ serleg ez évi őrzőjének meghatározása. A sorshúzás eredménye alapján a serleg egy évi őrzője a M. kir. postamesterek és postamesteri alkalmazottak országos nyugdíjgyejelete lett.

Dr. Dénes Ferenc tanácsos főtitkári jelentésében közölte, hogy a Szövetség elnöksége az elmúlt évben és az idén a tagegyesületek minden közgyűlésén és legalább egy választmányi ülésén képviseltette magát, hogy az egyes karok kívánásait megismerje. A főtitkáir jelentés egyéb részleteit a közgyűlésről szóló beszámolóban ismertetjük.

A Kari Szövetség közgyűlése. A

Postás Kari Egyesületek Szövetsége május hó 21-én tartotta ez évi közgyűlését.

Dr. Márfalvi Jenő főigazgató elnöki bevezetőjében általános áttekintést adott a Szövetség elmúlt évi működéséről. Különös lelkesedéssel fogadta a közgyűlés a postás kórházra vonatkozó bejelentést.

Dr. Dénes Ferenc postatanácsos, főtitkár részletes eredményeket közölt a Szövetség egy évi munkálkodásáról. A közgyűlés örömmel vette tudomásul a gondozó iroda tevékeny munkálkodásáról szóló bejelentést. Az elmúlt év kiemelkedő személyzeti vonatkozású eseményei közül az alábbiakról emlékezett meg a főtitkár:

a műszaki üzemi kar létszámának emelése, a postasisztképző tanfolyam hallgatóinak a tanfolyamra való berendelés alkalmával és annak befejezése után vidékre történő áthelyezése esetén az áthelyezési költség biztosítása, továbbá a tanfolyam alatt kedvezményes étkezés nyújtása,

az üzemi férfikarnál az utánpótlásnak növekedés-rendszer útján való biztosítása,

a postamesteri egyesületnél a gyermeksegély felemelése, szülési segély rendszeresítése és a nyugdíjbiztosításnak korszerű alapokra való fektetése.

a nyugdíjas és a kincstártól ellátást élvező postamesterek részére 1941. évi december hó 1-től visszamenőleg 12% emelés biztosítása,

a Vöröskereszt kórházban ápolott fekvőbetegeknek a röntgenvizsgálati és kezelési, továbbá laboratóriumi, alapanyagcsere és elektrokardiográfiai díjak szedésének 1942. évi április hó 1-től kezdődően történő megszüntetése,

a kárpátaljai házakra a kincstári személyzet által történő felajánlásból 37.700 P-nek a jóléti alapítvány részére történő rendelkezésre bocsátása,

a postás takaréknál a kölcsönök kamatkulcsának leszállítása és 100 pengőn aluli kölcsönösszegnél a kezelési költség megszüntetése.

E megtörtént eseményeken kívül a szövetség figyelemmel kíséri

a négy középiskolát végzett altisztnek tisztviselő státusba való átvétele ügyét,

a műszaki üzemi kar utánpótlására szolgáló s jelenleg napidíjas és órabéres műszereszek helyzetének rendezését,

a kezelési és műszaki üzemi kar, továbbá a nőtisztviselők helyzetének javítását,

a forgalmi karban megrekedtek előmenetelének biztosítását,

a mellékletmények, éjjeli és órapénzek, mozgópostai órapénzek, rendkívüli óradíjak emelésének megfelelő rendezését.

A Szövetség a május hó 1-i elnöki értekezlet alapján felajánlotta, hogy a személyzet itthon maradt része üzemi jutalékát a hadbavonult kartársakkal megosztja s ezt az elhatározást a felsőbbeség útján illetékes helyre továbbította.

Az elmúlt működési időszakban a Szövetség 1 rendes és 2 rendkívüli közgyűlést, 5 választmányi ülést és 4 elnöki értekezletet tartott.

A Szövetség székháza a tagegyesületek előtt mindig nyitva áll s így 16 estély, 10 előadás, 9 választmányi ülés, 9 vacsorával egybekötött egyéb ülés, 14 közgyűlés, 2 hazafias ünnepély, 1 hangverseny, 1 Mikulás-délután, 2 kiállítás és 10 egyéb alkalom részére nyújtott hajlékot.

A beszámoló után vitéz Gáll István főfelügyelő javaslatára a közgyűlés az elnökségnek lelkes és odaadó munkásságáért köszönetét fejezte ki.

Ezután a közgyűlés elfogadta a zárszámadást és az ez évi költségvetési előirányzatot. Ugyancsak elfogadta a közgyűlés házassági kölcsönök céljaira 10.000 pengőnek a jóléti alapítvány javára való adományozását, valamint a székház központi fűtésének megjavítására vonatkozó javaslatot.

A közgyűlés megválasztotta az 1942. évi számvizsgáló bizottságot, majd dr. Márfalvi Jenő tett még néhány elnöki bejelentést. Ismertette a Délvidék visszaszerzésével kapcsolatban megnövekedett munka elvégzésére szükséges létszámemeléssel kapcsolatos történet kinevezések adatait, valamint a júliusban várható kinevezések arányát. Közölte, hogy az idén a jóléti alapítvány nem vállalhatja magára a tüzelőanyag beszerzésének anyagi támogatását, mert anyagi lehetőségeit a postás kórház szolgálatába kell állítania. Ezért a Szövetség oly irányban tárgyal az illetékesekkel, hogy a posta-kincstár bocsáthasson rendelkezésre megfelelő kincstári pénzt, mint forgótőkét erre a célra. Az akciót idén is a Poge útján szándékozik a Szövetség lebonyolítani.

Bejelentette végül, hogy a Szövetség „Össze-

tartás" serlegét a férfi üzemi tisztviselők egyesülete szerény közös vacsora keretében nyújtja át egy évi őrzésre a postamesteri egyesületnek.

A postás „Összetartás" serleg átadása. A Kari Szövetség közgyűlését követő társas összejövetelen történt meg a postás „Összetartás" serleg átadása. Ezen Vezérigazgató Urunkkal az élén a posta egész vezetősége, valamint az összes kari egyesületek számos kiküldöttje vett részt.

Mindenekelőtt dr. Márfalvi Jenő főigazgató, a Kari Szövetség elnöke hívta fel az érdekelteket az egyesületet a serleg átadására.

„A Postás Kari Egyesületek Szövetsége nevében — mondotta — mély tisztelettel köszöntöm szeretett Vezérigazgató Urunkat, akinek jelenléte szerény serleg-ünnepélyünknek igaz fényt ad. Szeretettel köszöntöm és üdvözlöm Vezérigazgatóhelyettes Urat és az összes vendégeinket, akik megjelenésükkel a Szövetséget megtisztelni szívesek voltak. Éppen a jelenlévő Vezérigazgató Úr kezdeményezésére a postás család kiküldöttjei minden évben egyszer egybe gyűlnek, amikor a Szövetség egyik fontos jelszavát: az együvé tartozás, az együttműködés, az összetartás gondolatát és érzetét idézik a megjelentek és azokon keresztül minden postás emlékezetébe.

Ilyen ünnep a mai is, amikor az üzemi férfi tisztviselők egyesülete ad számot arról, hogy az összetartást az egyesület tagjai az elmúlt év alatt, míg az összetartást jelképező serleget őrizte, miként ápolták és valósították meg, továbbá a Postamesterek és Postamesteri Alkalmazottak Egyesülete tesz fogadalmat arra, hogy a serleget jelképező összetartás érzetét tagjai körében ebben az esztendőben miként fogja ápolni.

Felkérem az érdekelteket az összetartás serlegének átadására, illetve átvételére.

Pázsit Dezső, az üzemi férfi tisztviselők egyesületének elnöke lelkes beszéd kíséretében adta át a serleget a postamesterek egyesületének. Beszédét az alábbiakkal zárta:

„Mélyen tisztelt Elnök Úr!

A sokat szenvedett, 22 esztendő rabság után újra keblünkre ölelt Erdély halhatatlan emlékü költőjének, Reményik Sándornak lelke szól ajkaimon keresztül, akivel együtt mondom Feléd és szeretett postamester testvéreink felé:

Egy lángot adok, ápolod, add tovább,
Csillaggal álmodik az éjtszaka,
És lidércfényvel álmodik a lép,
És öröktűzzel álmodik a szívem.
Egy lángot adok, ápolod, add tovább,
És gondozd híven.“

Hajdu Tibor, a Postamesterek és Postamesteri Alkalmazottak Egyesületének elnöke hosz-

szabb beszéd után vette át a serleget egy évi megőrzésre és tett ígéretet a Szövetség harmas jelszavának az „Isten, Haza és Összetartás" gondolatának továbbápolására.

A serleg átadása után dr. Kuzmich Gábor Vezérigazgató Urunk mondotta el a résztvevők állandó tetszésnyilvánításaitól és tapsaitól kísért alábbi beszédét:

„Kedves Kartársaim! Kétféleképp lehet ünnepelni. Vannak ünnepek, amelyek hatásaikban inkább kifelé irányítottak, amelyeknek célja nagy tömegek mozgatása vagy nagy tömegekre való hatás kifejtése, a belső érzelmeknek és belső energiának kifelé való reprezentálása.

Ezek az ünnepek zászlós felvonulás alatt, zenekarral, görögtűzzel, hangos szóval, vidáman, lelkesítve jelennek meg előttünk. Létjogosultságuk megvan, és vannak pillanatok, amikor másképp nem is szabad ünnepelni, mint hangosan.

Az ünneplésnek másik módja a befelé fordult ünneplés; amikor azok, akik ünnepelni összegyűlnek, magukba szállnak, szűk körben, egymással halk szót váltva, egymás szemébe nézve ünnepelnek. Ezek a családi ünnepek. Ezek azok az ünnepek, amikor nem a tömeg lelkesedése, nem a külsőségek uralkodnak, hanem a lélek belső megerősítésére esnek csendes, töredezt mondatok, amikor az egymással halkán folytatott beszélgetések, csendes szavak erősítik meg az embereket új feladatok megoldására.

Ma a Kari Egyesületek Szövetsége ezt a második ünneplési módot választotta.

Kétségtelen, hogy a postás társadalomnak nagyobb ünnepe nem lehet, mint a Kari Egyesületek Szövetségének keretében vándorló Postás Összetartás Serlegének átadása, mikor a serleg az egyik egyesülettől a másik kezébe kerül azzal a megbízatással, azzal a kívánsággal, amit az átadó egyesület elnöke oly szépen fejezett ki a költő szavával: „Egy lángot adok, ápolod, add tovább és őrizd híven!“

Amikor ezen bensőséges ünnepen megjelenünk, szűk körben, kevesen (mert hiszen a bensőséges ünnep magával hozza, hogy ne legyen nagy tömeg, mert annak már külső, hangos megjelenés kell); amikor összeültünk, felmerül a gondolat, kell-e azzal külön is foglalkoznunk, hogy mit tettünk az elmúlt évben és mit kívánunk tenni a jövőben. Kell-e nekünk külön is elmondani az elmúlt év eredményeiről azt, mi a legjellegzetesebb, vajjon nem tudjuk-e azt mindnyájan amúgyis?

Úgy érzem, hogy mindig, bármilyen körülmények között, még a legboldogabb, legvidámabb korszakban is, de még inkább ma, a nehéz megpróbáltatások korszakában szükséges a visszaemlékezés, szükséges a beszámolás, szük-

séges a lelkiismeretvizsgálat. Szüksége egyrészt azért, hogy megerősödjünk abban, hogy amit tettünk, jól tettük-e, másrészt azért, hogy erőt mérítsünk arra, ami tennivaló még előttünk van.

A vezető szemével nézve az elmúlt év eredményeit — ne csodálkozzanak rajta —, nem fogom egyesületek belső partikuláris igényeinek, nehézségeinek, bajainak, vágyódásainak megoldásait vizsgálni. Magasabb nézőpontból szeretnék rámutatni arra, hogy az elmúlt év nem mult el eredmény nélkül. Az általános világhelyzet nyomasztó hatása alatt bármennyire is le voltunk kötve egyéni bajainkkal, kari, területi nehézségeinkkel, bármennyire is lefekezten működtünk, mégis nagyobb kihatású eredményeket is értünk el.

Három pontban tudom összefoglalni azt, hogy milyen lényeges és az összesség érdekeit szolgáló eredményt ért el a postás társadalom a mult serleg-vacsorától a mai ünnepi vacsoráig.

Az első eredmény a kari egyesületek szövetségébe tartozó kari egyesületek, de azon túl a szövetség keretébe nem tartozó többi gazdasági és kulturális vonatkozású postás egyesület szorgalmas, kitartó, eredményes működése.

Állandóan figyelemmel kísértem minden egyes egyesületnek munkáját. Láttam az egyesületek belső bajait, vívódását, küzdelmeit, láttam azokat a bomlasztó erőket, amelyek több egyesületben fejuket felülve igyekeztek széjjel szakítani azt az egységet, azt a tömörséget, amely eddig a postás egyesületeket jellemezte. Láttam a konkolyhíntők munkáját és aggodalommal figyeltem, vajjon az egyes egyesületek elnökségei elég erősek-e a megpróbáltatások napjaiban és hónapjaiban.

Meg kell állapítanom, hogy minden egyesület elnöksége a helyén volt. Talpig férfi és talpig nő volt, minden elnök a maga helyén. Merem remélni, hogy a legnehezebb időt talán már át is vészelték. Legyenek meggyőződve róla, hogy mindig velük voltam, munkásságukat mindig figyelemmel kísértem és egész hivatalos apparátussal készen állottam arra, hogy kellő pillanathan segítségükre jöjjenek.

Kértem és kérem ma is az egyesületeket, hogy szeretettel, az emberséges meggyőzés eszközeivel hassanak oda, hogy semlegesíttessenek a konkolyhíntők, hogy féltetessenek azok, akik talán jóhiszeműen, de mindenesetre a közösségi életünkre nézve veszedelmes úton indultak el és csábítják egyesületeink bizonyos rétegeit, azokat, ahol a keserűség, az elégedetlenség, a fásultság kellő talajt ad arra, hogy meggondolatlanságok is történhessenek.

Nagy eredménye ennek az évnek az egyesületek irányító, józanságra tanító hatása. Azt,

hogy az egyesületek ezt teljesíteni tudták, annak köszönhetjük, hogy a postás kari szövetség iskolájába jártak, hogy emlékezetükben mindig ott volt az az ígéret, az a fogadalom, az a becsületes törekvés, amelyet ennek a serlegnek az eszméjére tettek.

Az egyesületek elnökségének, az elnökségek tisztikarának és a választmányoknak ezért az eredményért az eszme melletti kitartásért, itt, ezen a helyen, ezen a mai ünnepélyes összejövetelen köszönetet mondok.

A második eredmény, amit ebben az évben, mint kimagaslót említhetek a postás kari egyesületek szövetségének támogatásával a jóléti alapítvány részéről megindított gondozói tevékenység. Az a kis mag, amelyet egy-két éve itt, ebben a szomszéd szobában egy megbeszélésen elvetettünk, kicsírázott, megfogant és ma már a gondozó iroda tevékenysége jelentős eredményeket mutat fel. Nem sorolhatok fel statisztikai adatokat arról, hogy hány ember szeméről törölte le a könnyet, hány embernek állította vissza ingadozó lelki egyensúlyát. Jóakarathú útján becsülettel elindult és örömmel állapíthatom meg, hogy a gondozó tevékenység, ez a nemes példa a maga inficiáló hatásával már több postahivatalnál igen példát adó, igen eredményes tevékenységben él.

Sajnos, azt is megállapítom, hogy vannak területek, ahol még közöny uralkodik, ahol egyesek még nem tudják megérteni azt, hogy nem elég az, hogy nekem jól megy a sorsom, hogy énnekem nincs bajom, hogy az én házam tája még nem ég, másokkal nem vesződöm, a panaszokkal nem törődöm... Vannak még ilyen zugok, tudok róla. Ha rövidesen nem változik meg a helyzet, hivatalos apparátussal fogok beleszólni és rá fogom kényszeríteni a szivacs-szívűeket, hogy embertársaik sorsával törődniük kell, mert ha nem törődnek, vezetésre nem valók, tehát felváltatom őket!

Kevés helyen tapasztaltam ezt, de meg kellett mondanom a fény mellett az árnyékot is, hogy ne gondolják azt, hogy az ünnepi vacsorának keretében csak a jót regisztrálom, hogy csak azt látom, ami eredmény, aminek örülni lehet és nem veszem tudomásul azt, ahol még tennivaló van.

Nagyon kérem nemcsak a szűkebb hivatalos apparátusomat, amely tudom és érzem, egy szívvel-lélekkel mellettem áll, hanem az egyes egyesületek vezetőségét és az összes elnököket és főnököket itt erről a helyről, hogy a gondozói tevékenységre a legnagyobb gondot fordítsák és a gondozói tevékenységbe kapcsolódjanak be.

A gondozói tevékenységnek egyik megjelenési formája először a postamesteri önellátási köl-

csön volt, majd később a családvédelmi kölcsön, végül a házassági kölcsön. Amint örömmel hallok a szövetség elnökétől, körülbelül 300.000 pengő már az az összeg, amely erre a célra rendelkezésre áll és mint kölcsön forog kartársaink között, azért, hogy a bajbajutottak, tőkeszegények vagy családi életet kezdőket segítse és őket kamattól mentes, előnyös feltételekkel visszafizethető kölcsönrel istápolja. Amit meg tudok tenni ennek az összegnek növelésére, a jövőben is meg fogom tenni. Örömmel hallok, hogy egyes egyesületek, tehetőségük szerint — ennek az összegnek nagyobbítására, növelésére erejüket szintén felkínálták. Kérem mindnyájukat, különösen az egyes egyesületeket, ha tehetik, egypár száz vagy egypár ezer pengővel járuljanak még hozzá. Nem mindig az a fontos, hogy mennyit adok, hanem az, hogy adok és hogy hogyan adok.

Ezek a momentumok fejlesztik ki az összetartást, a sorsközösségnek azt az érzetét, amely nélkül erős megpróbáltatásban a társadalmak széjjelesnek, viszont jelenlétük esetén a legnehezebb körülmények között is egészségesen és életképesen át tudják vészelné a legnehezebb viszonyokat is.

A gondozó iroda tevékenységének munkájánál — habár nem szeretek személyeket aposztrofálni — külön meg kell említenem a jóléti alapítvány elnökének, Márfalvi Jenő főigazgató barátomnak a nevét és Ruttner Béláét. Ők fáradhatatlan buzgalommal és tüneményes leleménnyel igarkodnak a nyomort enyhíteni, a bajbanlevőket segíteni és őket istápolni. Sok adatom van róla, hogy mi mindent tettek. Oly szeretettel, olyan leleménnyel végzik ezt a munkát, hogy igazán példatadó. Külön meg kell említeni azokat a környezettanulmányokat végző kartársnőket is, akik önfeláldozóan, szeretettel és minden körülményt mérlegelve, nagy józansággal gyűjtik azokat az adatokat, melyeket a nyomorról esetenként meg kell állapítani. A segítség előtt minden egyes eset körülményét ki kell nyomozni. Ezen a téren a gondozó iroda szép munkát végez. Segíteni kell ebben a munkában az egyes egyesületeknek, segíteni kell a főnököknek is. Van már egy-két hivatal — most nem nevezem meg őket —, ahol a főnök meglehet már megszervezte a gondozást és azt a bajtársi szolgálatot, amelyet nemrég rendelt el egy kormányrendelet. Reméljük, hogy az ilyen tevékenység nyomán megvalósul az az óhajom, amelyet a mult évről beszédemben úgy fejeztem ki, hogy ne legyen ebben az országban elhagyott postás! Mindenki érezze azt, hogy a bajban mellette van valaki, aki gondol vele, aki a baját tovább viszi és segíteni igyekszik rajta, ha nem lehet másként, jó szóval, tanáccsal, de lehetőleg anyagilag is.

Arra kérem a Kari Szövetséget és a postás társadalom minden tagját, hogy az elért eredménynél ne álljunk meg, hanem menjünk tovább és fejlesszük ezt a tevékenységet minél erősebbé.

A harmadik eredmény, amelyet vezetői szemmel nagy horderejűnek kell itélnem, a Postás Kórház ügyének előbbrevitele.

Ma még ugyan a gondok, a megoldandó kérdések és feladatok közepén vagyunk, de mindenestre önrizzettel állapíthatjuk meg, hogy az első komoly lépést megtettük, amikor szerény fizetésünkől egy kis hányadot a kórház közös céljára felajánlottunk. Ehhez az állam is adott támogatást kamatmentes kölcsön alakjában. Ez után következett a világháborúban megvásárolt és kórházépítés céljára kevésbé alkalmas telek eladása. Helyette a Sósfürdő környékén másik teleket vásároltunk. Ez nagyon jó befektetés volt, mert a székesfőváros által kisajátított telkünk árát ingatlanba helyeztük, mely azóta a befektetett tőkénél magasabb értéket ért el. Időközben adottság következtében a Siesta és Schawrtzer szanatóriumok részvényeinek többségét megvette a jóléti alapítvány. Ennek a rt-nak likvidálása folyamatban van. Ezzel kapcsolatban történik majd meg a postás kórház megfelelő berendezése. Ez így elmondva nagyon egyszerű. De hogy milyen izgalmas, idegekre menő pénzügyi tárgyalások és heteken, napokon, órákon át folytatott viták eredményeként születhetett meg ez, azt nem is képzelik. A részvénytöbbség megvásárlása, az átalakításokkal és felszámolással járó jogi és személyi kérdések rendezése igen körültekintő, fáradságos munkát jelentenek. De nem ezek részleteit akarom elmondani, hanem azt, hogy ezt a munkát önzetlenül végzi egypár kartársam, akiknek igazán semmiféle önös érdeke nem fűződik ahhoz, hogy maguknak ezt a gondot, bajt, tördést okozzák. Az egész munkát éjjelt-nappalál téve, fáradhatatlan buzgalommal a közösség iránti köteleltség-érzéstől végzik. Itt ismét ki kell térnem személyi térére és ismét ki kell emelnem Márfalvi Jenő barátomat és vele teljesen egyenlő mértékben Krajcsik Géza főigazgató barátomat, kik a legnagyobb körültekintéssel és fáradhatatlan buzgalommal vezették a pénzügyi és jogi tárgyalásokat. Ugyancsak a legnagyobb odaadással veszi ki részét a munkában Endrédy Antal főigazgató és Koromzai Vilmos műszaki tanácsos barátom, akik építkezési és műszaki vonalon igyekeznek rendezni azt a sok-sok kérdést, amely ilyen telekvásárlással és építkezéssel felmerül.

Nincs még kész a postás kórház. Ne higyjék, hogy gondok, vesződségek nélkül most már készülhetünk a felavatási ünnepre. De már megindultunk az úton, már fogjuk a munkát, már tudjuk a feladatokat és meg vagyok róla gyó-

zödvé, hogy kitarító, önzetlen munkatársakkal egy pár éven belül a lehető legjobb módon a megoldáshoz eljutunk.

Ezt a harmadik eredményt is csak az összetartás gondolatával, szintén csak ennek a serlegnek az árnyékában lehetett elérni. Ha nem volna az egymásért dolgozni akarók jószándékának központja a Kari Egyesületek Szövetségében, amelybe az emberek a maguk munkájával bekapcsolódnak, ha mindenki csak azt nézné, mi a saját érdeke, ha nem nézné azt, hogy a közösség érdekében dolgozni kötelesség, hogy ez a munka magasztos, akkor nem volna egyesületi élet, nem volna gondozó iroda, nem volna postás kórház! Akkor mehetnének szerte-széjjel különböző kaszinókba, klubokba, párhelyiségekbe és esetleg különböző kalandorok kezében kalódnék el a postás társadalom, minden tartós eredmény elérése nélkül. Mert ne gondolják, hogy azok a hitegetők és kalandorok, akik nekünk szép szavakkal mondják, hogy rajtunk segíteni akarnak, hogy mellettünk állnak, azok nagyon a lelkükön viselik sorsunkat. Ők csak azért csábítatnak, hogy maguknak hátvédet szerezzenek, hogy saját céljaikat a mi tömegeink felhasználásával elérjék. Ha saját céljukat eléri, velünk már alig törődnének, talán a legelső alkalommal már észre se vennének.

Nagyon kérem a postás társadalom minden tagját, hogyha akármilyen válság éri, legyen az anyagi, vagy lelki, legyen bármilyen megpróbáltatása, sose veszítse el bizalmát egymással szemben, ne veszítse el bizalmát önmagával szemben és ne veszítse el bizalmát azzal a vezetőséggel szemben, mely csak ő érette dolgozik.

Mikor a postamesterek egyesületének, mint a most követő évben a serleg őrzőjének szép feladata teljesítéséhez sok kitarítást és sok eredményt kívánok, kérem a jó Istent, áldja meg nemes törekvését. Kérem mindnyájukat, hogy közös munkával törekedjünk a jó Isten áldását kiérdemelni.“

Tekzés. Az eddigi esztendőkhöz hasonlóan erre az évre is kibérelte Egyesületünk a Budapest, II., Pasaréti-út 25. szám alatti, volt Bruckbauer-féle — jelenleg: Lakatos Gyula birtokában levő — vendéglő tekepályáját az idény minden csütörtöki napjára azzal, hogy azt tagjaink és hozzátartozóik egész délután kizárólagos joggal használhatják.

A pálya jókarbantartásáról, megfelelő bábok és golyók rendelkezésére bocsátásáról a vendéglős gondoskodik, az állító díját pedig az Egyesület fizeti.

Az első tekéző alkalom napja 1942. május hó 14-én volt.

Felkérjük tagjainkat, hogy a tekedélutánokat minél számosabban látogassák.

Postás érettségi vizsgaelnök. A vallás- és közoktatásügyi miniszter a kereskedelem- és közlekedésügyi miniszterrel egyetértésben a győri kereskedelmi leányiskola ezévi érettségi vizsgálatára elnökül dr. Kobulsky Károly m. kir. postaigazgatót küldte ki.

A jóléti alapítvány hírei. A jóléti alapítvány kezelési bizottsága folyó évi április hó 24-én tartotta rendes havi ülését, amelyről az alábbiakban tájékoztatjuk t. Olvasóinkat.

A bizottság egyhangúlag tudomásul vette és elfogadta az alapítványnak a számvizsgáló és ellenőrző bizottság által felülvizsgált 1941. évi zárszámadásait.

Kiadta a bizottság az 1942. évi üdültetési közleményt, amely a P. R. T. folyó évi 20. számában jelent meg. A kezelési bizottság szociális szempontokból a kisállású tisztviselők üdülési díjait még az eddigi kedvezményes üdülési díjknál is alacsonyabb összegben állapította meg.

A Postamester és Postamesteri Alkalmazottak Országos Önszegélyző és Nyugdíjgyesülete az új fővárosi székházában berendezendő internátusban az alapítvány felkérésére 5 helyet biztosított vidéken lakó kincstári postaalkalmazottak gyermekei részére. A kezelési bizottság az internátusi helyekre a pályázati hirdetményt a közeljövőben kiadja.

A kezelési bizottság olyként módosította a temetési segélyekre vonatkozó ügyviteli szabályzatot, hogy a temetési segélyek járulékartalékait a jövőben akár betétként, akár folyószámlára a Postás Takarékos és Hitelszövetkezettel is elhelyezhesse.

A horányi üdülőtelepen a kis épületet ez évben is díjmentesen bocsátja az alapítvány postás gyermekek üdültetési céljaira az összes berendezési és felszerelési tárgyakkal együtt a postás nyugdíjjárulék alap rendelkezésére.

A jóléti alapítvány március hónapban pénzsegély címén 226 esetben 8.270 pengőt, temetési segély címén 57 esetben 15.809 pengő és 82 fillért, kiegészítő anyasági segély címén 175 esetben 6.780 pengő 21 fillért, családvédelmi kölcsön címén 3 esetben 1.100 pengőt és postamesteri önállósítási kölcsön címén 11 esetben 5.500 pengőt fizetett ki.

A Kultúr Egyesület hangversenye. Az Országos Postás Zene- és Kultúr Egyesület zeneiskolája máj. 3-án jól sikerült növendékhangversenyt rendezett otthonában (IV., Városház-u. 20.), melyen az egyesület fővődnői: Demény Károly és dr. báró. Szalay Gábor ny. államtitkárok és a posta vezető tisztviselői is nagy számban jelentek meg. Az előkelő vendégek és a szülők meleg tapsokkal jutalmazták a növendékek elő-

adását és a tanári kar eredményes fáradozását.

A zongora-tanszakon Magyar László, Bálint Erzsébet, Hettesheimer Erzsébet, Kunz Ervin, Ékes Géza, Staudt Miklós és Csukássy Edit, a hegedű-tanszakon Medgyessy György, Dányi György, Horváth János és Gyuricza László, az ének-tanszakon Borbély István, Varga Ilia és Babják Jenő arattak sikert.

Különösen feltűnt a zeneszerzési tanszakon Maróthy Jánosnének, Pillis Pál hegedű és Papp Kálmán zongora tanulmányával. Az első kettőt a szerzők maguk adták elő, a harmadikat Boda Anna játszotta el komoly elmélyedéssel.

Pályázati hirdetmény tanulmányi segélyekre. A Postás Takaré- és Hitelszövetkezet alapító elnöke emlékének megőrkítésére létesített „Földessy János Családvédő Alap”-ból az 1942/43. tanévre kifizetésre kerülő tanulmányi segélyekre pályázatot hirdet.

Pályázhatnak mindazok a postai alkalmazottak, akik a szövetkezetnek legalább egy év óta tagjai s akiknek a gyermekei közép- vagy azaz egytekintetű iskolát vagy felsőbbfokú iskolát az 1941/42. tanévben általános jeles eredménnyel végeztek.

Tanulmányi segély iránti bélyegmentes kérvények a szövetkezet igazgatóságához Budapest, VI., Hajós-u. 17. szám alatt legkésőbb 1942. július hó 31-ig a szolgálati főnökség útján adandók be. A kérelemhez eredetben, vagy a szolgálati főnökség által hitelesített másolatban mellékelni kell a tanuló előző évi iskolai bizonyítványát (indexét) és születési bizonyítványát. Szükséges, hogy a kérvényre vezetett bizalmas záradékban a szolgálati főnökség ismertesse a szülők vagyoni és családi állapotát, igazolja, hogy kérelmező a segélyezésre reászorult és fegyelmi eljárás alatt nem áll.

A tanulmányi segélyek adományozásánál a jobb tanulók, egyenlő tanulmányi előmenetel esetén a postás árvaik előnyben részesülnek.

A tanulmányi segély nagysága a közép vagy azzal egytekintetű alá eső iskolába járó gyer-

mekeknel évi 250 pengő, felsőbbfokú iskolába járóknál pedig 500 pengő, amely összeg két részletben, szeptember és február hó folyamán kerül kifizetésre.

A szövetkezet igazgatósága, ha a tanuló tanulmányi, vagy erkölcsi szempontból kifogás alá esik, a már megszavazott segély kifizetését megtagadhatja.

Irodalmi pályázat!

Az Országos Postás Zene- és Kultúr-Egyesület felhívása.

Idei évkönyvünk anyagának összeállítására előtt felhívást intéztünk postás kartársainkhoz, hogy a könyv szerkesztősége címére küldjék be irodalmi termékeiket.

A felhívás eredményeképpen igen nagyszámú novellát, verset és elbeszélést kapott szerkesztőségünk, de ezeknek csak igen kis részét közölhette évkönyvünkben, mely így is alaposan túllépte az eddigi évkönyvek terjedelmét.

A felhívás sikere azt bizonyítja, hogy kartársaink élénk irodalmi tevékenységet folytatnak. Ezt a munkát szeretné az Egyesület vezetősége az alábbi pályázattal támogatni és serkenteni.

A pályázat két különálló részből áll: novellapályázatból és verspályázatból. Az írásművek tárgyát nem jelöljük meg közelebből, annak megválasztását író kartársainkra bízuk. Terjedelem a szokásos. Eddig még nyomtatásban meg nem jelent írásműveket szabad beküldeni jellegével ellátva az Egyesület címére: (Budapest 114.) Határidő 1942 július 31. A pályaművekkel egyidejűleg a pályázó nevét tartalmazó szintén jellegű zárt borítékot is el kell küldeni. A pályaművek elbírálását pártatlan bizottság végzi.

A pályázatok díjai:

I. díj: 50—50 P,

II. díj: 40—40 P,

III. díj: 30—30 P.

A díjnyertes pályamunkákat 1943. évi évkönyvünkben is közölni fogjuk.

SZERKESZTŐSÉG:

XII., KRISZTINA-KÖRÚT 12. II. 220. TÁVBESZÉLŐ: 150—597.

MŰSZAKI KÖZLEMÉNYEK: (Társszerkesztő)

XI., VÁSÁRHELYI PÁL-U. 4/6. TÁVBESZÉLŐ: 258—280.

KIADÓHIVATAL:

XII., KRISZTINA-KÖRÚT 12. IV. 432. TÁVBESZÉLŐ: 156—841.

Előfizetési ár évi 10 P. Postai alkalmazottaknak évi 5 P.

Felelős kiadó: DR. LUKÁSZ ALFONZ m. kir. postatanácsos.

URBÁNYI ISTVÁN könyvnyomda, Budapest, VI., Gróf Zichy Jenő-utca 36.

Telefon: 118-461.



FOLLÉRT KÁROLY

ny. h. államtitkár, a m. kir. posta volt vezérigazgatója
1859—1942

